

气动滑台 单侧配管型

MXQ□C 系列

∅8, ∅12



型号表示方法

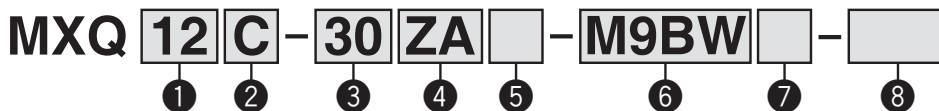

① 缸径	② 主体可选项		③ 标准行程(mm)
	标准型 C	对称型 CL	
8			10, 20, 30, 40, 50, 75
12			10, 20, 30, 40, 50, 75, 100

⑤ 功能可选项

记号	功能可选项种类
无记号	无功能可选项
1	缓冲
2	端锁
3	轴向配管
4	缓冲·端锁
5	缓冲·轴向配管
6	集中调整
7	集中调整(对称型)
8	缓冲·集中调整
9	缓冲·集中调整(对称型)

⑦ 个数

无记号	2个
S	1个
n	n个

⑧ 订制规格 详见下页。

⑥ 磁性开关

无记号	无磁性开关
-----	-------

※适合磁性开关按下页选定。

④ 调整器可选项 / 功能可选项组合表

记号	调整器种类		调整器 安装位置 ^{注1)注6)}		功能可选项组合									
			前进端	后退端	无记号 无功能 可选项	1 ^{注2)注3)} 缓冲	2 端锁	3 轴向 配管	4 ^{注2)} 缓冲· 端锁	5 ^{注2)} 缓冲· 轴向配管	6 集中调整	7 集中调整 (对称型)	8 ^{注2)} 缓冲· 集中调整	9 ^{注2)} 缓冲·集中调整 (对称型)
Z	无调整器				○	○	○	○	○	○	×	×	×	×
ZA	带缓冲金属限位器		●	●	○	×	×	○	×	×	○	○	×	×
ZB	带缓冲金属限位器		●		○	×	○	○	×	×	×	×	×	×
ZC	橡胶限位器			●	○	×	×	○	×	×	○	○	○	○
ZD	橡胶限位器		●	●	○	×	×	○	×	×	○	○	○	○
ZE	橡胶限位器		●		○	○	○	○	○	×	×	×	×	×
ZF	橡胶限位器			●	○	×	×	○	×	×	○	○	○	○
ZG	橡胶限位器		●	●	○	×	×	○	×	×	○	○	×	×
ZH	液压缓冲器 / RJ		●		○	×	○	○	×	×	×	×	×	×
ZJ	液压缓冲器 / RJ		●	●	○	×	×	○	×	×	○	○	○	○
ZK	金属限位器		●	●	○	×	×	○	×	×	○	○	○	○
ZL	金属限位器		●		○	○	○	○	○	○	×	×	×	×
ZM	金属限位器			●	○	×	×	○	×	×	○	○	○	○
ZN	无调整器				○	○ ^{注5)}	×	○	×	○ ^{注5)}	×	×	×	×
ZP	橡胶限位器		●		○	×	×	○	×	×	×	×	×	×
ZQ	缓冲器 / RJ		●		○	×	×	○	×	×	×	×	×	×
ZS	带缓冲金属限位器		●		○	×	×	○	×	×	×	×	×	×
ZT	金属限位器		●		○	×	×	○	×	×	×	×	×	×
ZBF	橡胶限位器		●	●	○	×	×	○	×	×	○	○	×	×
ZBJ	缓冲器 / RJ		●	●	○	×	×	○	×	×	○	○	×	×
ZBM	金属限位器		●	●	○	×	×	○	×	×	○	○	×	×
ZEC	带缓冲金属限位器		●	●	○	×	×	○	×	×	○	○	○	○
ZEJ	橡胶限位器		●	●	○	×	×	○	×	×	○	○	○	○
ZEM	橡胶限位器		●	●	○	×	×	○	×	×	○	○	○	○
ZHC	金属限位器		●	●	○	×	×	○	×	×	○	○	○	○
ZHC	带缓冲金属限位器		●	●	○	×	×	○	×	×	○	○	×	×
ZHF	橡胶限位器		●	●	○	×	×	○	×	×	○	○	×	×
ZHM	金属限位器		●	●	○	×	×	○	×	×	○	○	×	×
ZLC	带缓冲金属限位器		●	●	○	×	×	○	×	×	○	○	○	○
ZLF	橡胶限位器		●	●	○	×	×	○	×	×	○	○	○	○
ZLJ	缓冲器 / RJ		●	●	○	×	×	○	×	×	○	○	○	○

注1) ●部: 出厂时同包。空栏部表示调整器可后追加。

注2) 缓冲机构の場合, 用前进端的行程调整器调整行程の場合, 缓冲行程会变小。

注3) 缓冲机构の場合, 如需后退端行程调整器, 请使用在主体后端设计有后退端调整器的缓冲·集中调整器。另外, 端锁、轴向配管上不能安装集中调整器规格。

注4) 取消了前进端调整器的安装孔, 全长缩短。

注5) 可以使用全长缩短型, 但不能后追加后退端调整器。

注6) 调整器安装位置详细, 参见下页。



双侧配管型
MXQ□A

低推力高刚性型
MXQ□B

单侧配管型
MXQ□C

高度互换型
MXQ□

可选项
共通调整器

磁性开关安装

订制规格

型号选定方法

适用磁性开关/磁性开关单体的详细规格，请参照公司网页WEB样本或者《Best Pneumatics》。

种类	特殊功能	导线引出方式	指示灯	配线(输出)	负载电压			磁性开关型号		导线长度(m)				导线前置插头	适合负载	
					DC	AC		纵向引出	横向引出	0.5 (无记号)	1 (M)	3 (L)	5 (Z)		继电器、PLC	
无触点磁性开关	—	直接出线式	有	3线(NPN)	24V	5V、12V	—	M9NV	M9N	●	●	●	○	○	IC回路	继电器、PLC
				3线(PNP)				M9PV	M9P	●	●	●	○	○		
				2线				M9BV	M9B	●	●	●	○	○		
				3线(NPN)				M9NWV	M9NW	●	●	●	○	○		
				3线(PNP)				M9PWV	M9PW	●	●	●	○	○		
				2线				M9BWV	M9BW	●	●	●	○	○		
	耐水性强 (2色显示)	直接出线式	有	3线(NPN)	24V	5V、12V	—	※1 M9NAV	※1 M9NA	○	○	●	○	○	IC回路	继电器、PLC
				3线(PNP)				※1 M9PAV	※1 M9PA	○	○	●	○	○		
				2线				※1 M9BAV	※1 M9BA	○	○	●	○	○		
有触点磁性开关	—	直接出线式	有	3线(NPN相当)	24V	5V	—	A96V	A96	●	—	●	—	IC回路	—	
				2线				100V	※2 A93V	A93	●	●	●			●
			无	2线	24V	12V	100V以下	A90V	A90	●	—	●	—	IC回路	PLC	

※1 耐水性强磁性开关，可以安装在上述型号的产品上，但不能保证产品的耐水性能。在耐水环境下使用时，推荐使用耐水性强产品。

※2 引线长为1m的型号，只有D-A93可以对应。

※导线长度记号
 0.5m……………无记号 (例)M9NV
 1m…………… M (例)M9NWM
 3m…………… L (例)M9NWL
 5m…………… Z (例)M9NWZ

※标“○”的无触点开关按订购生产。

※除上表所列的磁性开关型号之外，还有其它适合的磁性开关，详见P.125。

※带导线前置插头的磁性开关详见主页上的网站样本或《Best Pneumatics》。

※磁性开关同包出厂(未组装)。

Order Made 订制规格
(详见P.127~156.)

表示记号	规格、内容
-X7	PTFE润滑脂规格
-X9	食品机械用润滑脂规格
-X11	调节螺钉长型规格 (调整范围加长10mm)
-X12	调节螺钉长型规格 (调整范围加长20mm)
-X28	调整器螺母、螺钉长型规格
-X33	不带磁性开关用磁环规格
-X39	密封类氟橡胶规格
-X42	导杆部防锈规格
-X45	密封类EPDM规格
-X580	低速规格(15~50mm/s)
-X2128	耐热规格(-10~100℃)
-X2202	前进端调整器轴向固定规格

湿度控制管 IDK Series

小口径/短行程执行器在高频率动作的条件下会发生配管内结露(水滴)。只要配管于执行器上，便可防止结露发生。详情参照Best Pneumatics No.⑥ IDK系列。

调整器安装位置(集中调整器除外)

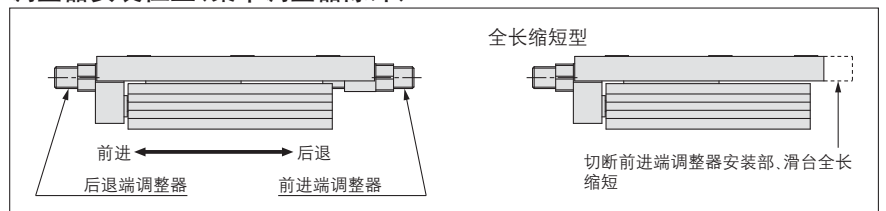

集中调整器安装位置

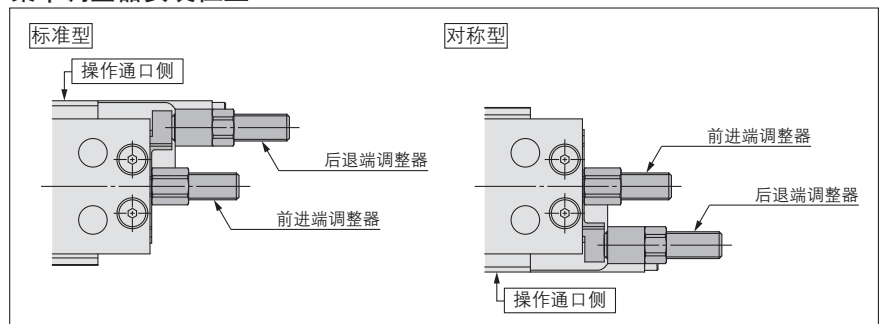

MXQ□C 系列

规格

缸径(mm)	8	12
配管连接口径	M5×0.8	
使用流体	空气	
动作方式	双作用型	
使用压力	0.15~0.7MPa ^{注)} (端锁: 0.35~0.7MPa ^{注)})	
保证耐压力	1.05MPa	
环境温度及使用流体温度	-10~60℃	
使用速度范围 (平均动作速度)	50~500mm/s (带缓冲金属限位器: 50~300mm/s) (金属限位器: 50~200mm/s)	
缓冲 (无行程调整器的场合)	内部橡胶缓冲	
缓冲 (带行程调整器的场合)	带缓冲金属限位器、橡胶限位器、 液压缓冲器、金属限位器	
给油	无给油	
磁性开关	无触点磁性开关、有触点磁性开关 (2线式、3线式) 2色显示式无触点磁性开关 (2线式、3线式)	
行程长度公差	+2~0mm	

注) 带缓冲金属限位器的最低使用压力为P.70的值。在最低使用压力以下使用的场合重复精度会变差。

带缓冲金属限位器的最低使用压力:

为了彻底压回缓冲器的突出部, 而与限位器金属部所接触所需的压力。

重量表

型号	标准行程(mm)									全长缩短型 减少量	调整器可选项的增加量		功能可选项的增加量		
	10	20	30	40	50	75	100	125	150		前进端	后退端	带缓冲	端锁	轴向配管
MXQ8C	140	150	170	200	260	280	—	—	—	-6	10	8	30	60	无增加
MXQ12C	280	290	320	370	400	550	620	—	—	-12	20	16	70	60	

集中调整器重量

型号	标准行程(mm)							仅限带后退端调整器的减少量
	10	20	30	40	50	75	100	
MXQ8C	185	195	215	245	305	340	—	-10
MXQ12C	365	385	415	465	495	645	715	-20

可动部重量

型号	标准行程(mm)									全长缩短型 减少分量	调整器可选项增加分量		功能可选项增加分量		
	10	20	30	40	50	75	100	125	150		前进端	后退端	缓冲	端锁	轴向配管
MXQ8C	68	76	85	97	116	138	—	—	—	-6	10	8	30	10	无增加
MXQ12C	143	154	168	192	206	263	300	—	—	-12	20	16	70	20	

理论输出力



采用双杆, 可以得到以前产品2倍的输出力。

(单位: N)

缸径 (mm)	杆径 (mm)	动作方向	受压面积 (mm ²)	使用压力 (MPa)					
				0.2	0.3	0.4	0.5	0.6	0.7
8	4	OUT	101	20	30	40	51	61	71
		IN	75	15	23	30	38	45	53
12	6	OUT	226	45	68	90	113	136	158
		IN	170	34	51	68	85	102	119

注) 使用带缓冲金属限位器最为定位等时, 由于缓冲上压回力的不同, 理论输出有差异。详细请参照调整器规格P.70。

最大载重重量

(单位: kg)

型号	无调整器 内部垫缓冲	组合选项				
		橡胶 限位器	带缓冲 金属限位器	缓冲器(RJ系列)		金属 限位器
				水平	垂直	
MXQ8C	1	1	1	1		1
MXQ12C	2	2	2	1.5	1	2

容许动能

(单位: J)

型号	无调整器 内部垫缓冲	组合选项			
		带缓冲金属 限位器	橡胶限位器	缓冲器/RJ	金属限位器
MXQ8C	0.04	0.018	0.06	0.2	0.009
MXQ12C	0.11	0.04	0.12	0.33	0.02

注)型号选定时使用P.157的型号选定方法, 或者使用选型软件。仅靠容许动能不能选定型号, 请注意。

可选项规格

带端锁规格

型号	MXQ8C	MXQ12C
使用压力范围 (MPa)	0.35~0.7	
保持力 (N)	12	23

带缓冲机构规格

型号	MXQ8C	MXQ12C
使用速度范围 (mm/s)	50~500 (水平使用时50~300)	
缓冲行程 (mm)	5	10
缓冲行程 负载(N)	行程0mm时	5
	最大行程时	8

缓冲部适用磁性开关

种类	型号	规格	导线引出方向
无触点磁性开关	D-M9BV	带指示灯、2线式	纵向
	D-M9NV	带指示灯、3线式、输出方式: NPN	
	D-M9PV	带指示灯、3线式、输出方式: PNP	

调整器规格

调整器可选项的型号·外形尺寸, 请参照P.123、124。

带缓冲金属限位器规格

型号	MXQ8C	MXQ12C
最大吸收能量 (J)	0.018	0.04
吸收行程 (mm)	2	2.8
带缓冲金属限位器 最低使用压力* (MPa)	0.3	0.3
参考 ¹ 缓冲器压回力 (N)	20	42
安装螺钉尺寸 (mm)	M6×0.75	M8×1

※使缓冲伸出部剪切变形、接触金属部位所使用的最低压力。用作定位等场合, 压力要在带缓冲金属限位器最低使用压力以上。垂直安装状态的场合, 有必要考虑工件质量。详情请参照注意事项P.196。

※ø6没有设定。

橡胶缓冲器规格

型号	MXQ8C	MXQ12C
最大吸收能量 (J)	0.06	0.12
安装螺钉尺寸 (mm)	M6×0.75	M8×1

缓冲器 / RJ规格

型号	MXQ8C	MXQ12C
最大吸收能量 (J)	0.35	0.5
吸收行程 (mm)	3	5
冲击速度 (mm/s)	50~500	50~500
最高使用频率 (cycle/min)	80	80
最大允许推力 (N)	150	245
弹簧力(伸长时) (N)	1.3	2.8
弹簧力(压缩时) (N)	3.9	4.9
安装螺钉尺寸 (mm)	M6×0.75	M8×1

金属限位器规格

型号	MXQ8C	MXQ12C
最大吸收能量 (J)	0.009	0.02
安装螺钉尺寸 (mm)	M6×0.75	M8×1

双侧配管型
MXQ□A

低推力高刚性型
MXQ□B

单侧配管型
MXQ□C

换型
MXQ□
框

可选项
共通调整器

磁性开关安装

订制规格

型号选定方法

MXQ□C 系列

外形尺寸图:MXQ **8C**【标准型】

MXQ **8C**-□Z 标准型

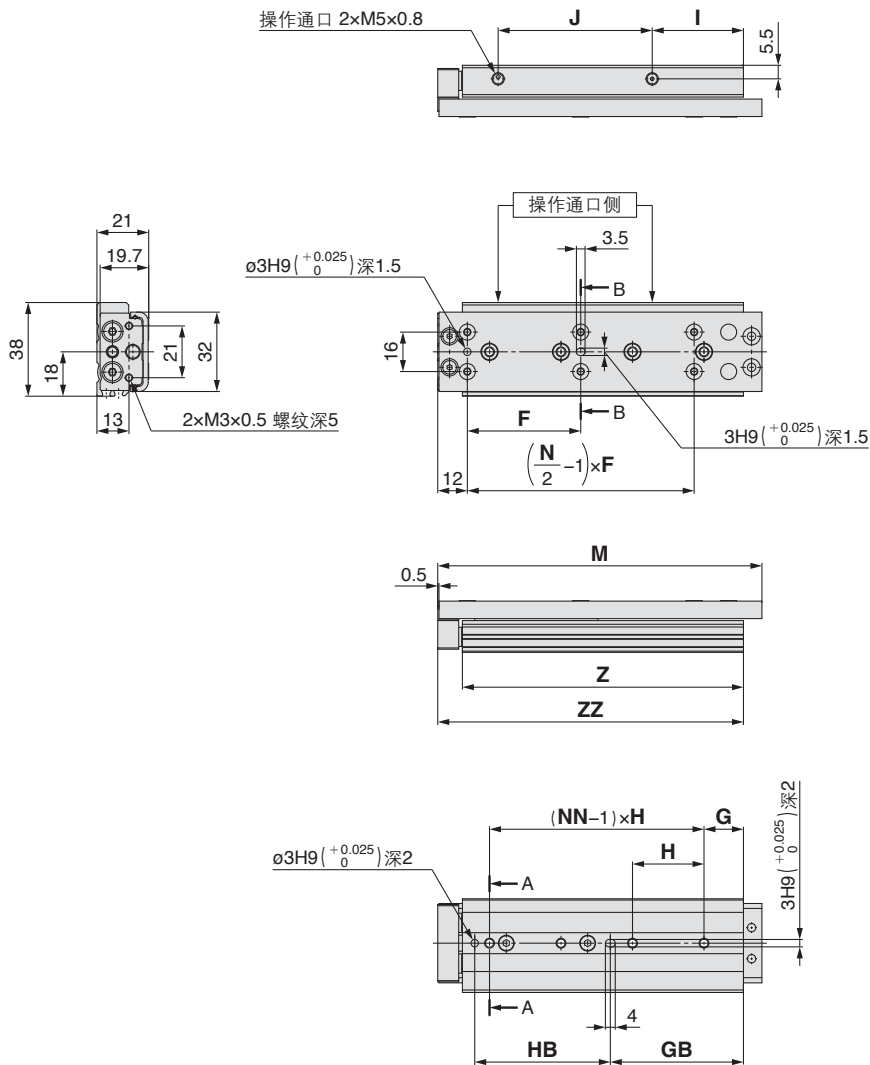

注1) 工件固定用螺钉过长，会碰到导向块成为动作不良的原因。请使用长度介于最大螺钉拧入深度和最小螺钉拧入深度之间的螺钉。详见P.196。
 注2) 由于滑台是磁性体，接近磁铁等会被磁化，从而引起磁性开关的误动作。

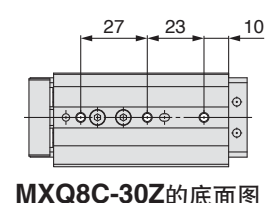
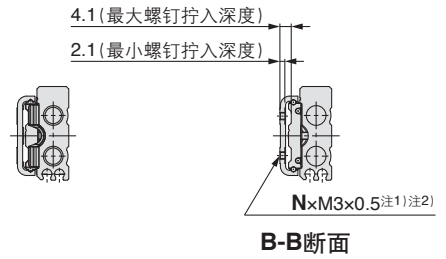

MXQ8C-30Z的底面图

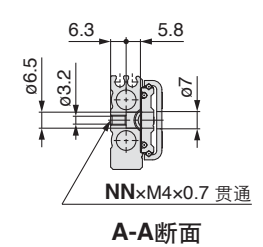

MXQ **8CL**-□Z 对称型

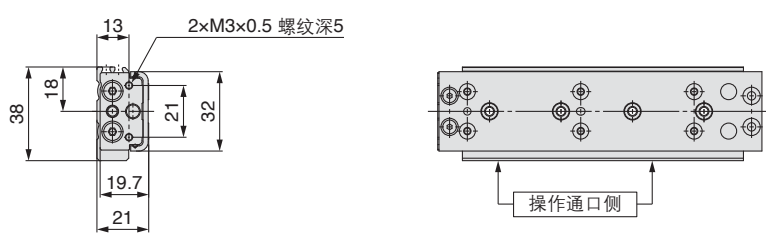

※上述以外的尺寸与标准型相同。

尺寸表

型号	F	G	GB	H	HB	I	J	M	N	NN	Z	ZZ
MXQ8C-10Z	25	15	9	25	37	10	26.5	68.5	4	2	51	61
MXQ8C-20Z	25	22	16	28	40	14	32.5	78.5	4	2	61	71
MXQ8C-30Z	26	—	26	—	40	14.5	42	88.5	6	3	71	81
MXQ8C-40Z	32	14	27	31	55	20	52.5	104.5	6	3	87	97
MXQ8C-50Z	46	16	54	29	55	37	62.5	131.5	6	4	114	124
MXQ8C-75Z	50	15	56	30	55	10	91.5	156.5	6	4	116	126

外形尺寸图:MXQ **8C** 【调整器可选项】

MXQ **8C**-□ 带调整器可选项(ø8)

带缓冲金属限位器 **ZA**: 两端、**ZB**: 前进端、**ZC**: 后退端、**ZS**: 后退端(全长缩短型)

金属限位器 **ZK**: 两端、**ZL**: 前进端、**ZM**: 后退端、**ZT**: 后退端(全长缩短型)

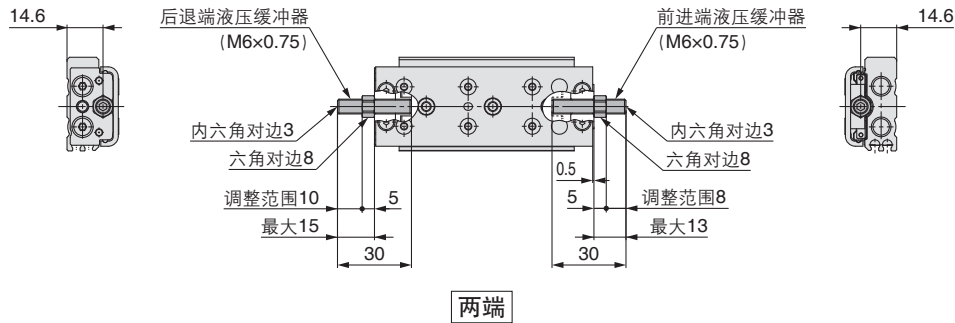

橡胶限位器 **ZD**: 两端、**ZE**: 前进端、**ZF**: 后退端、**ZP**: 后退端(全长缩短型)

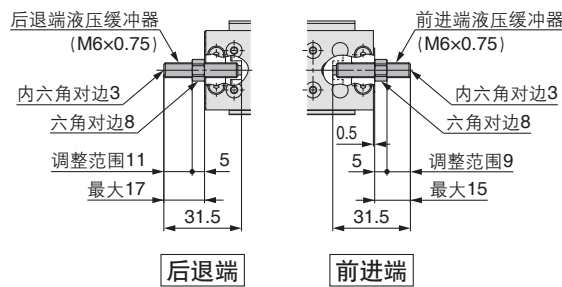

液压缓冲器 / RJ **ZG**: 两端、**ZH**: 前进端、**ZJ**: 后退端、**ZQ**: 后退端(全长缩短型)

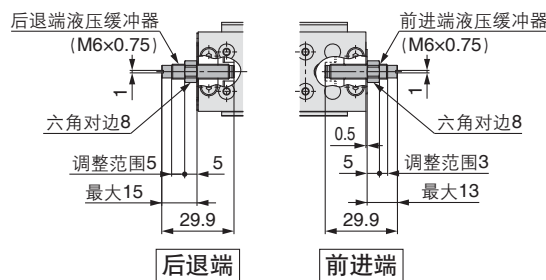

※上述以外的尺寸与标准型相同。

MXQ **8C**-□**ZN** 全长缩短型的场合

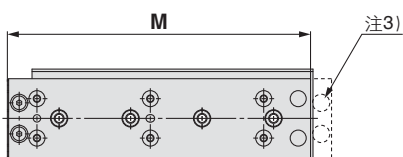

注3) 由于取消了前进端调整器的安装孔, 缩短了全长, 因此不能后追加前进端调整器。(可安装后退端调整器)

※上述以外的尺寸与标准型相同。

尺寸表 (mm)	
型号	M
MXQ8C-10ZN	60
MXQ8C-20ZN	70
MXQ8C-30ZN	80
MXQ8C-40ZN	96
MXQ8C-50ZN	123
MXQ8C-75ZN	148

双侧配管型
MXQ□A

低推力高刚性型
MXQ□B

单侧配管型
MXQ□C

互换型
MXQ□

共通调整器
可选项

磁性开关安装

订制规格

型号选定方法

MXQ□C 系列

外形尺寸图: MXQ **8C**【功能可选项】

MXQ **8C**-□□**1** 带缓冲(ø8)

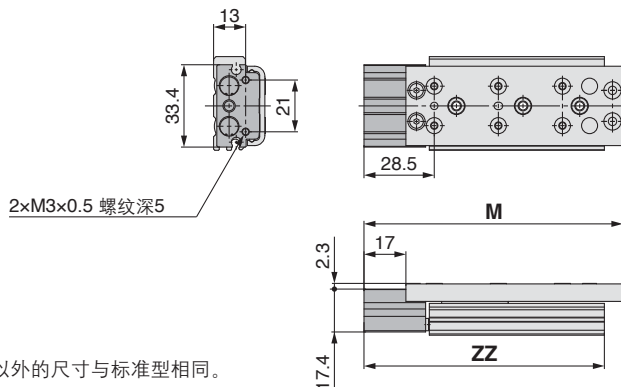

※上述以外的尺寸与标准型相同。

尺寸表 (mm)

型号	标准型	全长缩短型	ZZ
	M	M	
MXQ8C-10Z□1	85	76.5	77.5
MXQ8C-20Z□1	95	86.5	87.5
MXQ8C-30Z□1	105	96.5	97.5
MXQ8C-40Z□1	121	112.5	113.5
MXQ8C-50Z□1	148	139.5	140.5
MXQ8C-75Z□1	173	164.5	142.5

MXQ **8C**-□□**2** 带端锁(ø8)

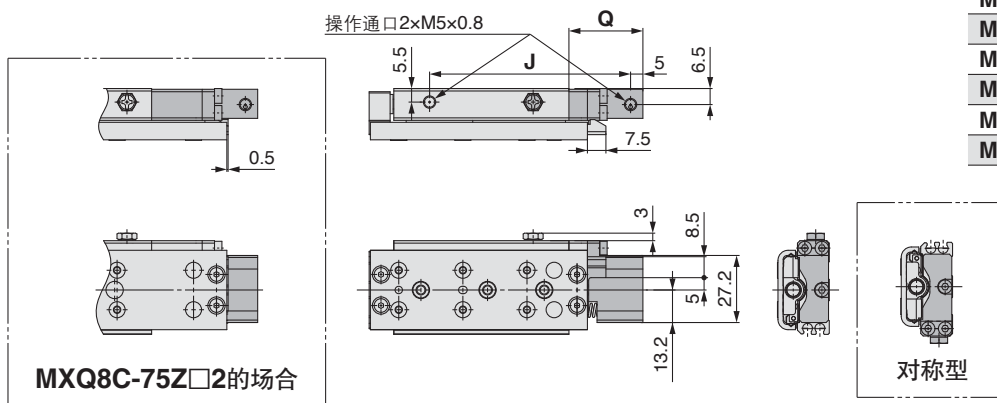

尺寸表 (mm)

型号	J	Q
MXQ8C-10Z□2	61.5	30
MXQ8C-20Z□2	71.5	
MXQ8C-30Z□2	81.5	
MXQ8C-40Z□2	97.5	
MXQ8C-50Z□2	124.5	
MXQ8C-75Z□2	139.5	43

※上述以外的尺寸与标准型相同。

MXQ **8C**-□□**2** 带端锁、前进端调整器(ø8)

端锁和前进端调整器并用的场合，为调整器螺母、螺钉长型规格(-X28)，产品型号末尾可以不加(-X28)。不同于标准品的调整器行程调整范围。端锁处不能安装后退端调整器。

种类	调整器型号	调整螺栓单体型号注)
带缓冲金属限位器: ZB	MXQA-CT8-X28	MXQA-A887-X11
橡胶限位器: ZE	MXQA-AT8-X28	MXQA-A827-X11
缓冲器/RJ: ZH	MXQA-JT8-X28	RJ0603N
金属限位器: ZL	MXQA-DT8-X28	MXQA-A838-X11

注) 调整单体的型号是不含螺母型号。作为消耗交换零件使用。

带缓冲金属限位器: **ZB**

金属限位器: **ZL**

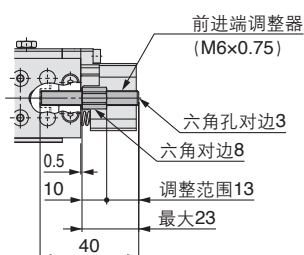

橡胶限位器: **ZE**

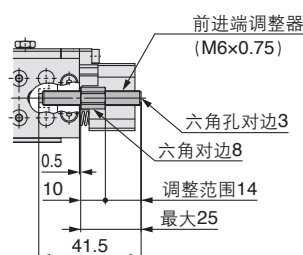

缓冲器/RJ: **ZH**

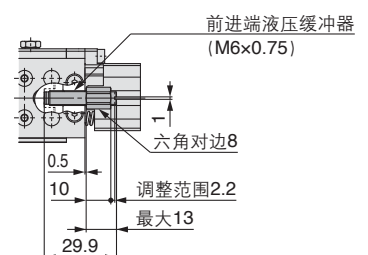

※上述以外的尺寸与标准型相同。

外形尺寸图: MXQ **8C**【功能可选项】

MXQ **8C**-□□**3** 轴向配管(ø8)

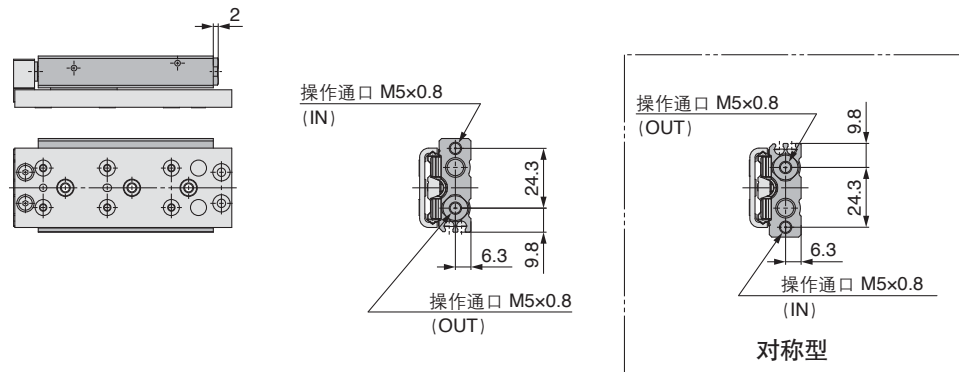

※上述以外的尺寸与标准型相同。

MXQ **8C**-□□**4** 缓冲、端锁(ø8)

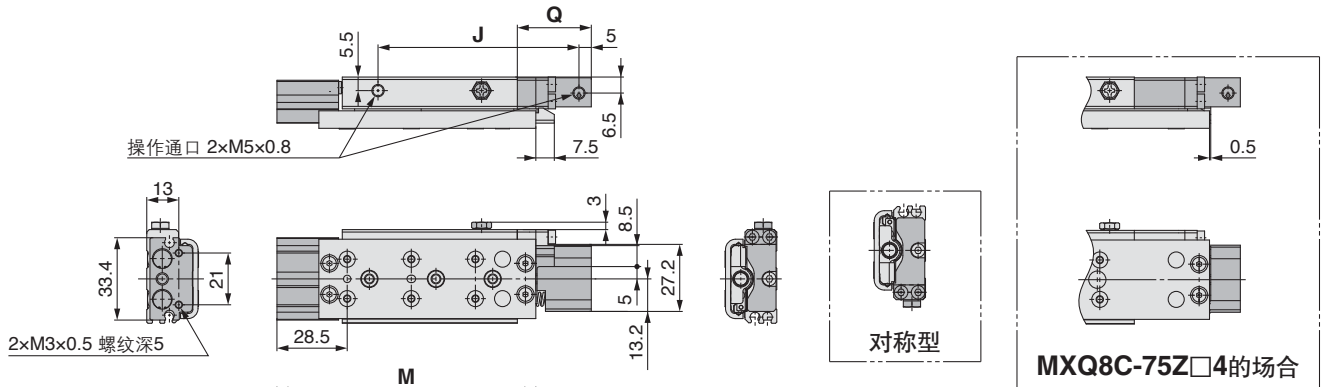

※上述以外的尺寸与标准型相同。

尺寸表

型号	J	Q	标准型 全长缩短型		
			M	M	ZZ
MXQ8C-10Z□4	61.5	30	85	76.5	77.5
MXQ8C-20Z□4	71.5		95	86.5	87.5
MXQ8C-30Z□4	81.5		105	96.5	97.5
MXQ8C-40Z□4	97.5		121	112.5	113.5
MXQ8C-50Z□4	124.5	148	139.5	140.5	
MXQ8C-75Z□4	139.5	43	173	164.5	142.5

MXQ **8C**-□□**5** 缓冲、轴向配管(ø8)

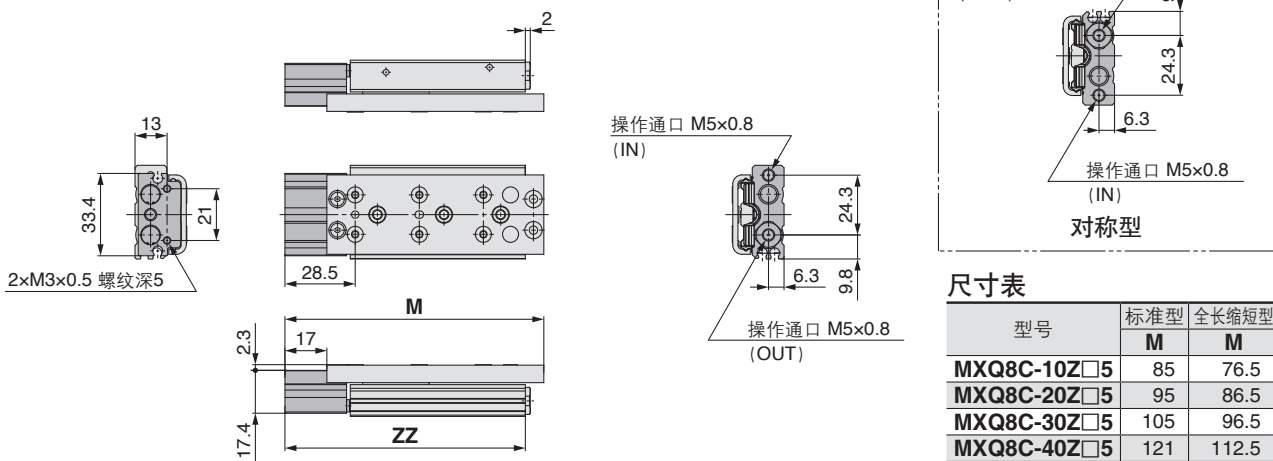

※上述以外的尺寸与标准型相同。

尺寸表

型号	标准型 全长缩短型		ZZ
	M	M	
MXQ8C-10Z□5	85	76.5	77.5
MXQ8C-20Z□5	95	86.5	87.5
MXQ8C-30Z□5	105	96.5	97.5
MXQ8C-40Z□5	121	112.5	113.5
MXQ8C-50Z□5	148	139.5	140.5
MXQ8C-75Z□5	173	164.5	142.5

双侧配管型
MXQ□A

低推力高刚性型
MXQ□B

单侧配管型
MXQ□C

高度互换型
MXQ□

可选项
共通调整器

磁性开关安装

订制规格

型号选定方法

MXQ□C 系列

外形尺寸图: MXQ **8C**【功能可选项】

MXQ **8C**-□□**6** 集中调整器(ø8)

带缓冲金属限位器 **ZA**: 两端、**ZC**: 后退端

金属限位器 **ZK**: 两端、**ZM**: 后退端

注) 前进端调整器(缓冲器), 使用调整螺母、螺栓长型规格(-X28)。(不能安装标准品的调整器。)调整螺母、螺栓长型规格(-X28)的详情, 请参照P130。

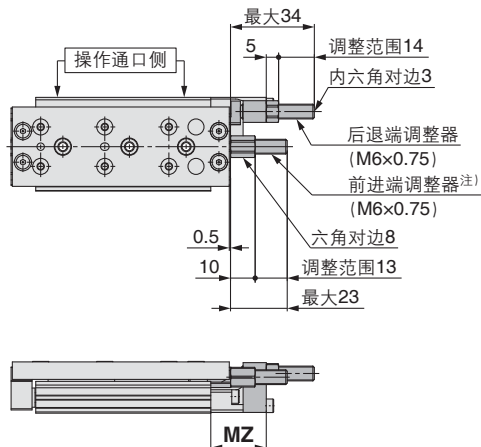

尺寸表 (mm)

型号	MZ
MXQ8C-10Z□6	22.5
MXQ8C-20Z□6	
MXQ8C-30Z□6	
MXQ8C-40Z□6	
MXQ8C-50Z□6	
MXQ8C-75Z□6	46.5

橡胶限位器 **ZD**: 两端、**ZF**: 后退端

缓冲器 / RJ **ZG**: 两端、**ZJ**: 后退端

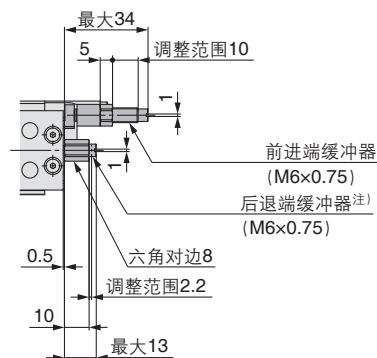
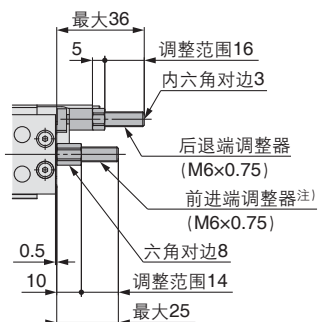

※上述以外的尺寸与标准型相同。

MXQ **8CL**-□□**7** 集中调整器 / 对称型(ø8)

后退端调整器的位置, 对于功能可选项6, 装于对侧。

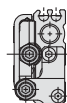
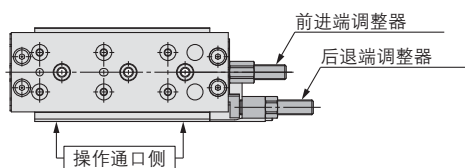

外形尺寸图: MXQ **8C**【功能可选项】

MXQ **8C**-□□**8** 缓冲、集中调整器(ø8)

仅限橡胶限位型、金属限位型可以安装前进端调整器。

注) 前进端调整器(缓冲器), 使用调整螺母、螺栓长型规格(-X28)。(不能安装标准品的调整器。)调整螺母、螺栓长型规格(-X28)的详情, 请参照P130。

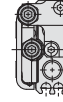
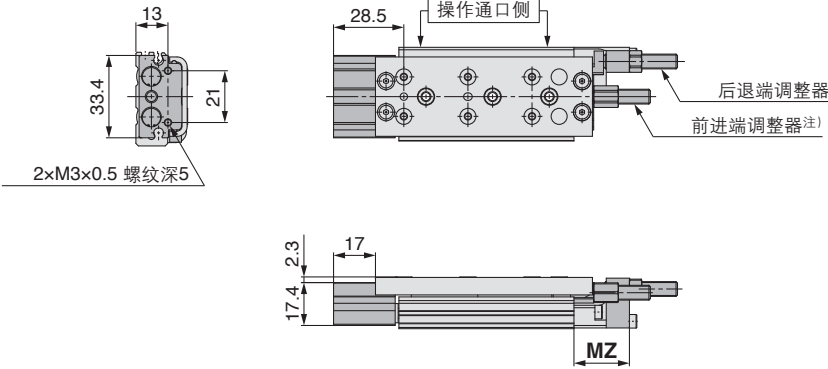

尺寸表 (mm)	
型号	MZ
MXQ8C-10Z□8	22.5
MXQ8C-20Z□8	
MXQ8C-30Z□8	
MXQ8C-40Z□8	
MXQ8C-50Z□8	
MXQ8C-75Z□8	46.5

※上述以外的尺寸与标准型相同。

MXQ **8CL**-□□**9** 缓冲、集中调整器 / 对称型(ø8)

仅限橡胶限位型、金属限位型可以安装前进端调整器。
后退端调整器的位置, 对于功能可选项8, 装于对侧。

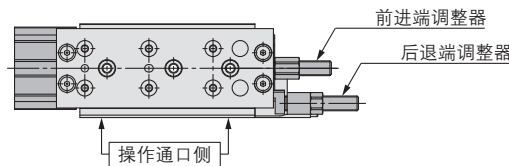

双侧配管型
MXQ□A

低推力高刚性型
MXQ□B

单侧配管型
MXQ□C

高度互换型
MXQ□

可选项
共通调整器

磁性开关安装

订制规格

型号选定方法

MXQ□C 系列

外形尺寸图: MXQ **12C**【标准型】

MXQ 12C-□Z 标准型

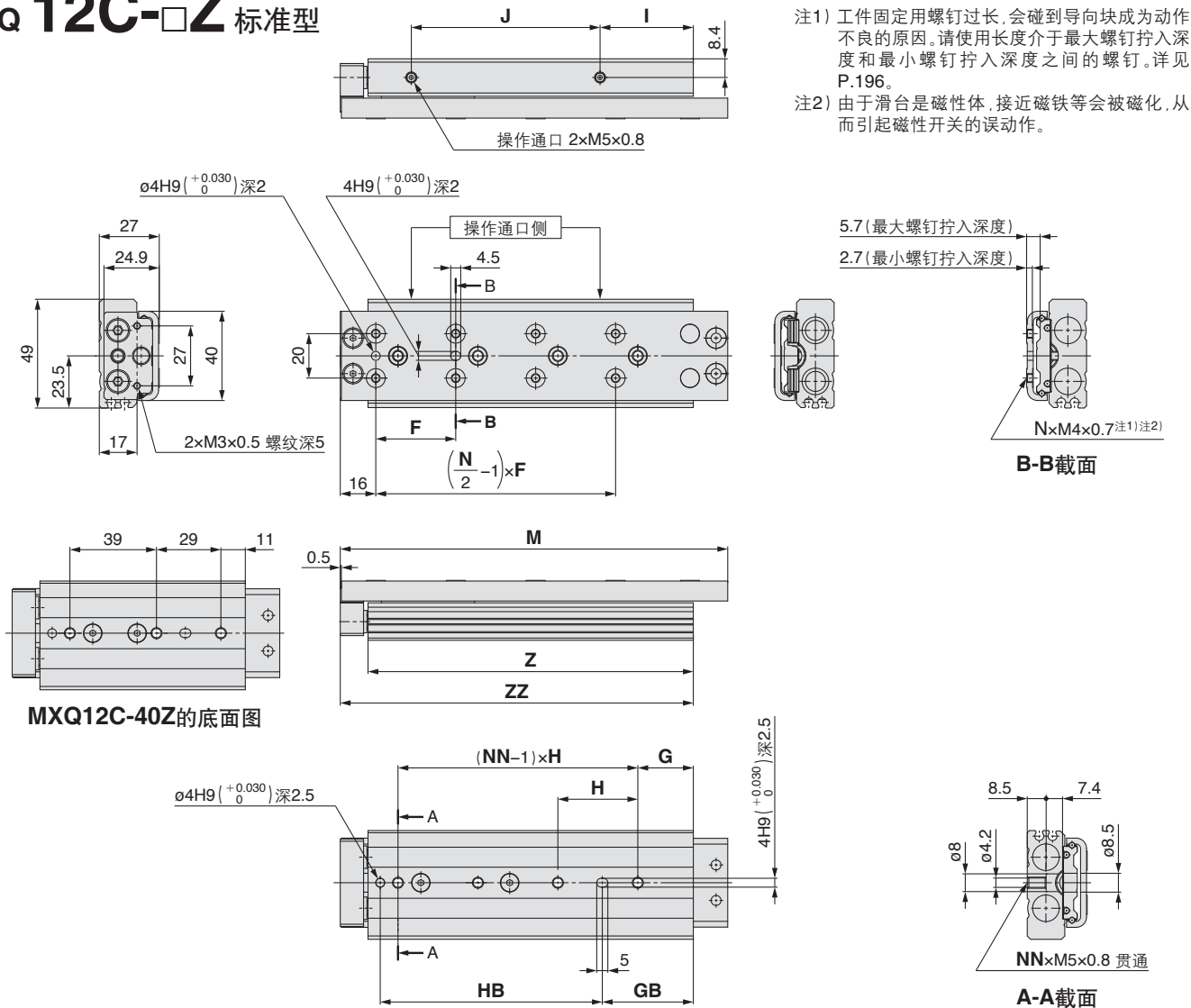

MXQ 12CL-□Z 对称型

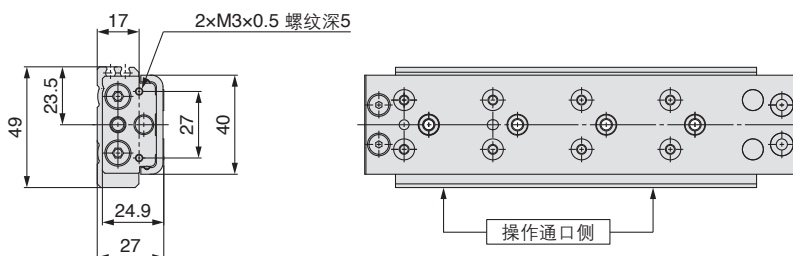

※上述以外的尺寸与标准型相同。

尺寸表

型号	F	G	GB	H	HB	I	J	M	N	NN	Z	ZZ
MXQ12C-10Z	28	17	11	32	46	11	32	82.5	4	2	62.5	75
MXQ12C-20Z	28	19	11	32	48	13	32	92.5	4	2	64.5	77
MXQ12C-30Z	38	21	11	40	58	15	40	102.5	4	2	74.5	87
MXQ12C-40Z	34	—	27	—	60	23	50	120.5	6	3	92.5	105
MXQ12C-50Z	34	11	37	39	60	23	60	130.5	6	3	102.5	115
MXQ12C-75Z	36	25	41	36	100	42	85	174.5	8	4	146.5	159
MXQ12C-100Z	36	14	66	36	100	42	110	199.5	10	5	171.5	184

外形尺寸图: MXQ **12C** 【调整器可选项】

MXQ 12C-□□□□ 带调整器可选项(ø12)

带缓冲金属限位器 **ZA**: 两端、**ZB**: 前进端、**ZC**: 后退端、**ZS**: 后退端(全长缩短型)

金属限位器 **ZK**: 两端、**ZL**: 前进端、**ZM**: 后退端、**ZT**: 后退端(全长缩短型)

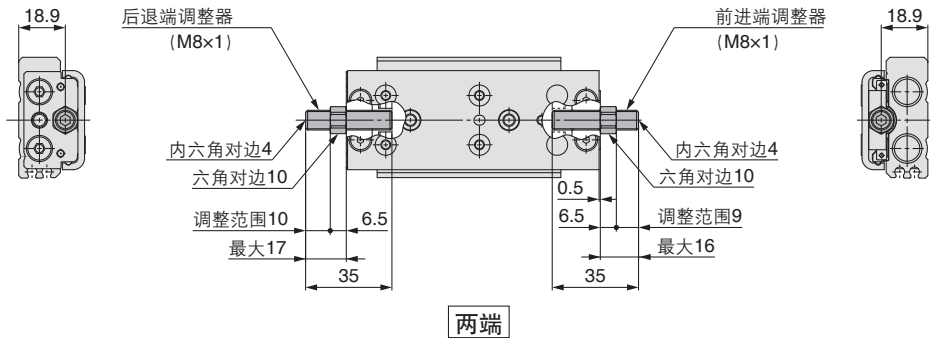

橡胶限位器 **ZD**: 两端、**ZE**: 前进端、**ZF**: 后退端、**ZP**: 后退端(全长缩短型)

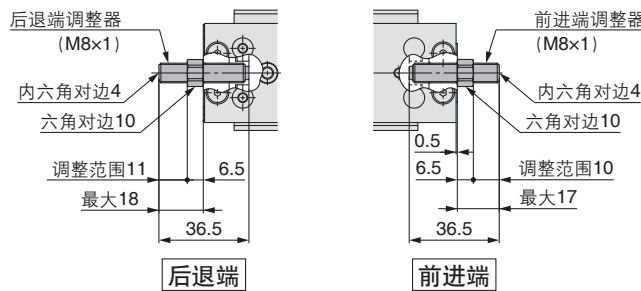

缓冲器 / RJ **ZG**: 两端、**ZH**: 前进端、**ZJ**: 后退端、**ZQ**: 后退端(全长缩短型)

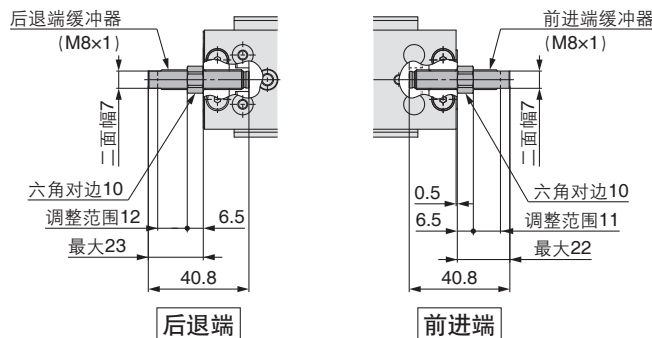

※上述以外的尺寸与标准型相同。

MXQ 12C-□**ZN** 全长缩短型的场合

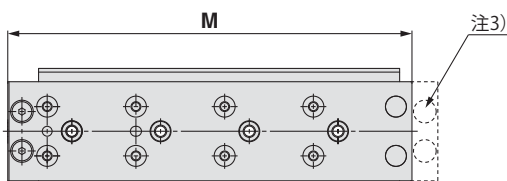

注3) 由于取消了前进端调整器的安装孔, 缩短了全长, 因此不能后追加前进端调整器。(后退端调整器可安装)

※上述以外的尺寸与标准型相同。

尺寸表 (mm)

型号	M
MXQ12C-10ZN	72
MXQ12C-20ZN	82
MXQ12C-30ZN	92
MXQ12C-40ZN	110
MXQ12C-50ZN	120
MXQ12C-75ZN	164
MXQ12C-100ZN	189

双侧配管型
MXQ□A

低推力高刚性型
MXQ□B

单侧配管型
MXQ□C

可换型
MXQ□

共通调整器
可选项

磁性开关安装

订制规格

型号选定方法

MXQ□C 系列

外形尺寸图: MXQ **12C**【功能可选项】

MXQ 12C-□□1 带缓冲(φ12)

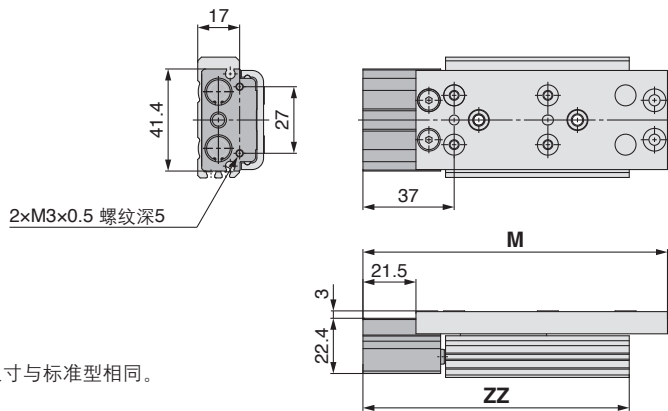

※上述以外的尺寸与标准型相同。

尺寸表

型号	标准型	全长缩短型	ZZ
	M	M	
MXQ12C-10Z□1	103.5	93	96
MXQ12C-20Z□1	113.5	103	98
MXQ12C-30Z□1	123.5	113	108
MXQ12C-40Z□1	141.5	131	126
MXQ12C-50Z□1	151.5	141	136
MXQ12C-75Z□1	195.5	185	180
MXQ12C-100Z□1	220.5	210	205

MXQ 12C-□□2 带端锁(φ12)

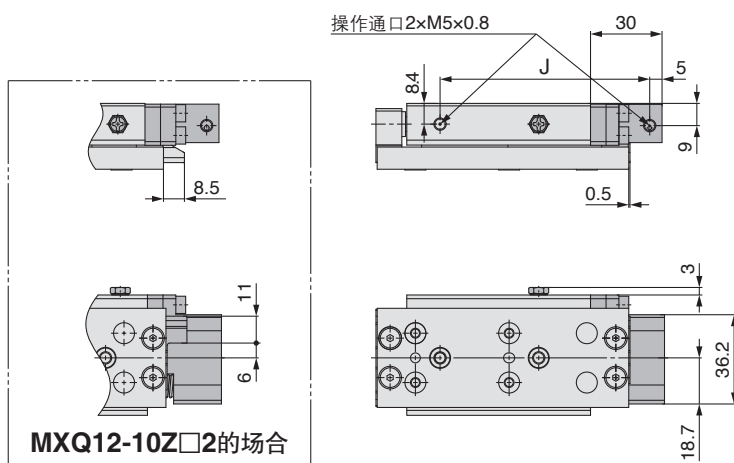

尺寸表

型号	J
MXQ12C-10Z□2	68
MXQ12C-20Z□2	70
MXQ12C-30Z□2	80
MXQ12C-40Z□2	98
MXQ12C-50Z□2	108
MXQ12C-75Z□2	152
MXQ12C-100Z□2	177

※上述以外的尺寸与标准型相同。

MXQ 12C-□□2 带端锁、前进端调整器(φ12)

端锁和前进端调整器并用的场合，为调整器螺母、螺钉长型规格(-X28)，产品型号末尾可以不加(-X28)。不同于标准品的调整器行程调整范围。端锁处不能安装后退端调整器。

种类	调整器型号	调整螺栓单体型号注)
带缓冲金属限位器: ZB	MXQA-CT12-X28	MXQA-A1287-X11
橡胶限位器: ZE	MXQA-AT12-X28	MXQA-A1227-X11
缓冲器/RJ: ZH	MXQA-JT12-X28	RJ0805U-X2300
金属限位器: ZL	MXQA-DT12-X28	MXQA-A1238-X11

注) 调整单体的型号中不含螺母型号。作为消耗交换零件使用。

带缓冲金属限位器: ZB

金属限位器: ZL

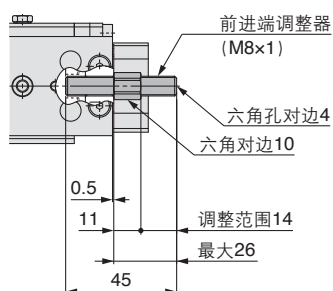

橡胶限位器: ZE

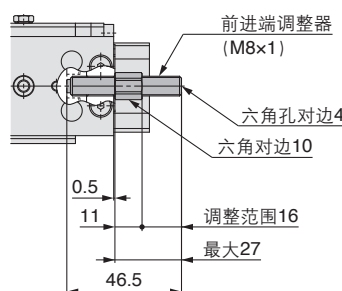

缓冲器/RJ: ZH

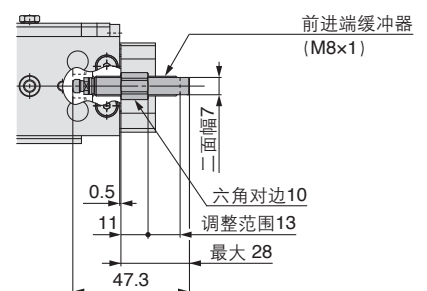

※上述以外的尺寸与标准型相同。

外形尺寸图: MXQ **12C**【功能可选项】

MXQ 12C-□□3 轴向配管(φ12)

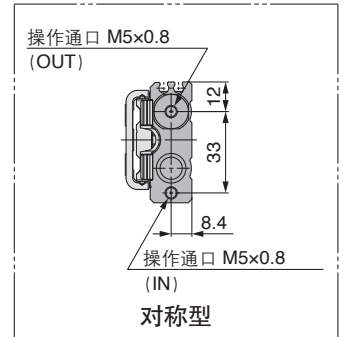
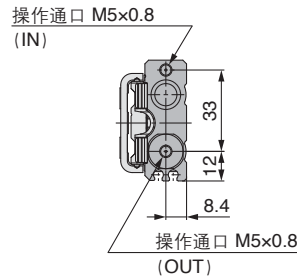
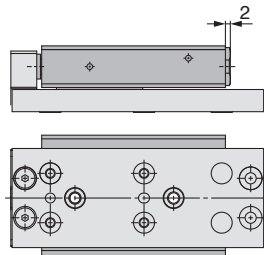

※上述以外的尺寸与标准型相同。

MXQ 12C-□□4 缓冲、端锁(φ12)

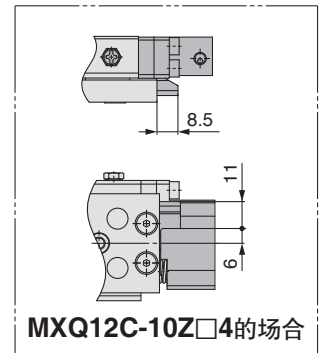
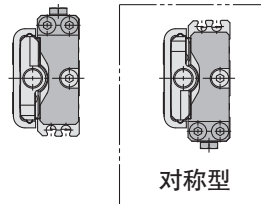
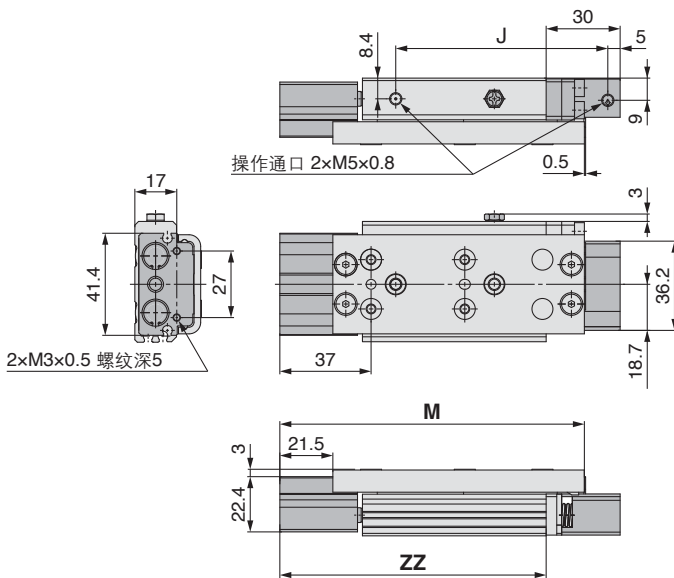

尺寸表

型号	J	标准型		
		M	M	ZZ
MXQ12C-10Z□4	68	103.5	93	96
MXQ12C-20Z□4	70	113.5	103	98
MXQ12C-30Z□4	80	123.5	113	108
MXQ12C-40Z□4	98	141.5	131	126
MXQ12C-50Z□4	108	151.5	141	136
MXQ12C-75Z□4	152	195.5	185	180
MXQ12C-100Z□4	177	220.5	210	205

※上述以外的尺寸与标准型相同。

MXQ 12C-□□5 缓冲、轴向配管(φ12)

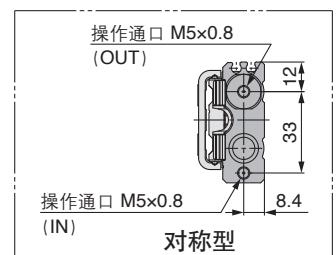
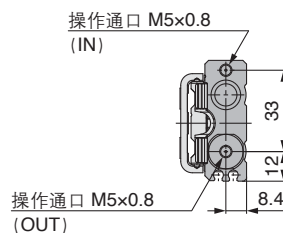
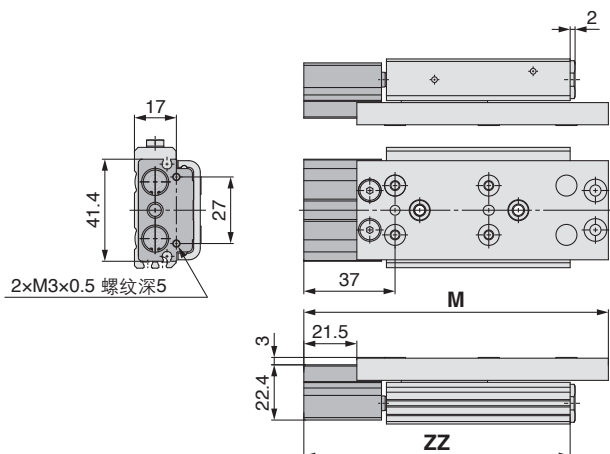

尺寸表

型号	标准型		
	M	M	ZZ
MXQ12C-10Z□5	103.5	93	96
MXQ12C-20Z□5	113.5	103	98
MXQ12C-30Z□5	123.5	113	108
MXQ12C-40Z□5	141.5	131	126
MXQ12C-50Z□5	151.5	141	136
MXQ12C-75Z□5	195.5	185	180
MXQ12C-100Z□5	220.5	210	205

※上述以外的尺寸与标准型相同。

双侧配管型
MXQ□A

低推力高刚性型
MXQ□B

单侧配管型
MXQ□C

高度互换型
MXQ□

可选项
共通调整器

磁性开关安装

订制规格

型号选定方法

MXQ□C 系列

外形尺寸图: MXQ **12C**【功能可选项】

MXQ 12C-□□6 集中调整器(ø12)

带缓冲金属限位器 **ZA**: 两端、**ZC**: 后退端

金属限位器 **ZK**: 两端、**ZM**: 后退端

注) 前进端调整器(缓冲器), 使用调整螺母、螺栓长型规格(-X28)。(不能安装标准品的调整器。)调整螺母、螺栓长型规格(-X28)的详情, 请参照P130。

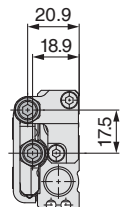
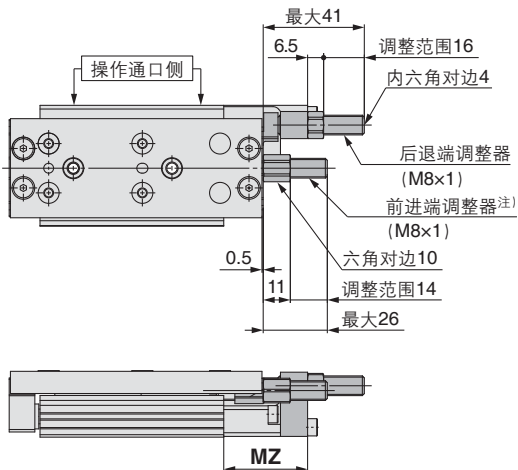

尺寸表 (mm)

型号	MZ
MXQ12C-10Z□6	26
MXQ12C-20Z□6	34
MXQ12C-30Z□6	
MXQ12C-40Z□6	
MXQ12C-50Z□6	
MXQ12C-75Z□6	
MXQ12C-100Z□6	

橡胶限位器 **ZD**: 两端、**ZF**: 后退端

缓冲器 / RJ **ZG**: 两端、**ZJ**: 后退端

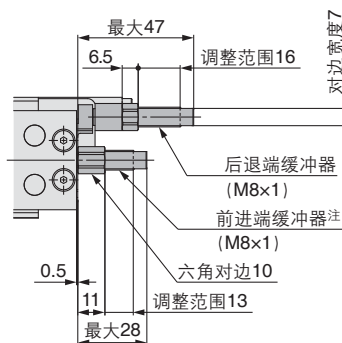
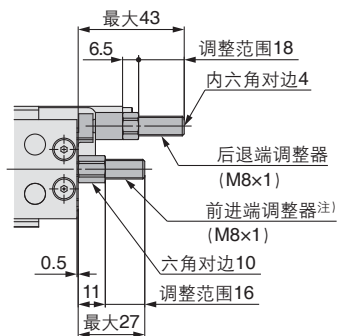

※上述以外的尺寸与标准型相同。

MXQ 12CL-□□7 集中调整器 / 对称型(ø12)

后退端调整器的安装位置, 对于功能可选项6, 装于对侧。

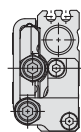
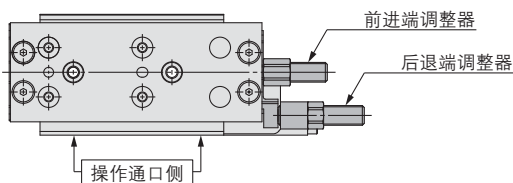

外形尺寸图: MXQ **12C** 【功能可选项】

MXQ 12C-□□8 缓冲、集中调整器(φ12)

仅限橡胶限位型、金属限位型可以安装前进端调整器。

注) 前进端调整器(缓冲器), 使用调整螺母、螺栓长型规格(-X28)。(不能安装标准品的调整器。)调整螺母、螺栓长型规格(-X28)的详情, 请参照P130。

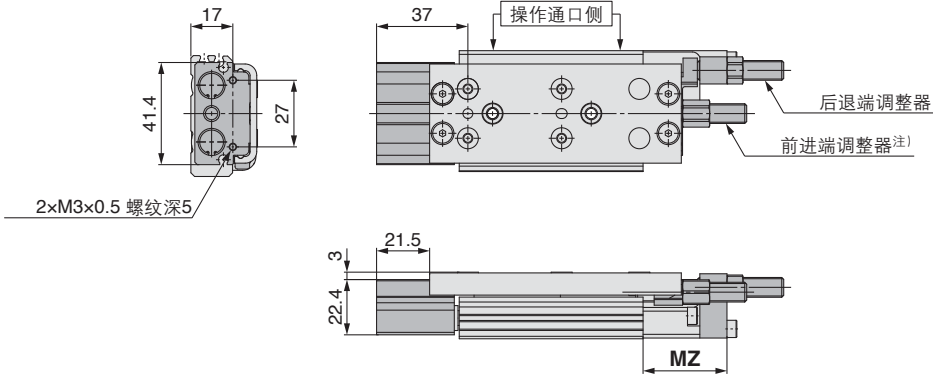

※上述以外的尺寸与标准型相同。

尺寸表 (mm)

型号	MZ
MXQ12C-10Z□8	26
MXQ12C-20Z□8	34
MXQ12C-30Z□8	
MXQ12C-40Z□8	
MXQ12C-50Z□8	
MXQ12C-75Z□8	
MXQ12C-100Z□8	

MXQ 12CL-□□9 缓冲、集中调整器 / 对称型(φ12)

仅限橡胶限位型、金属限位型可以安装前进端调整器。
后退端调整器的安装位置, 对于功能可选项8, 装于对侧。

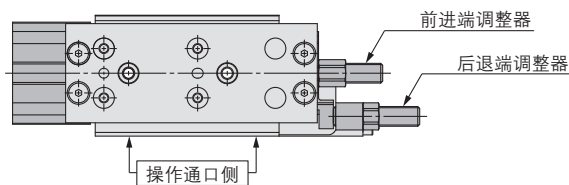

双侧配管型
MXQ□A

低推力高刚性型
MXQ□B

单侧配管型
MXQ□C

可互换型
MXQ□

可选项
共通调整器

磁性开关安装

订制规格

型号选定方法

MXQ 系列 共通调整器可选项

带缓冲金属限位器

前进端

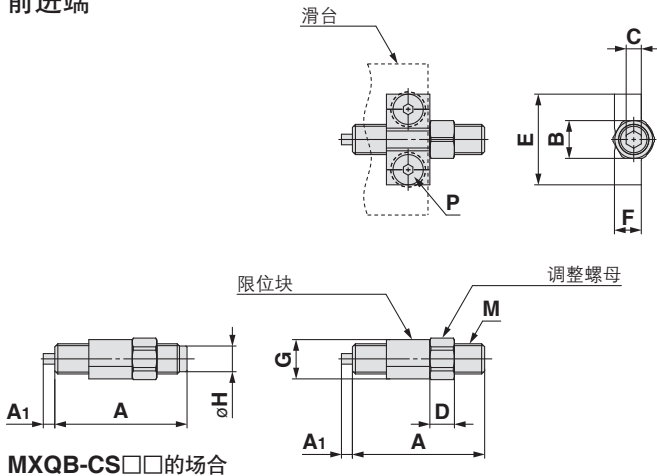

MXQB-CS□□の場合

后退端

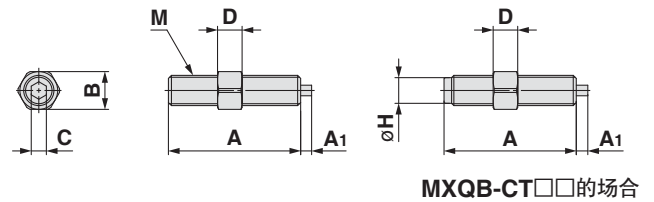

MXQB-CT□□の場合

带缓冲金属限位器单体

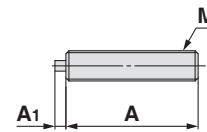

MXQA-A□□87の場合

型号	调整器型号			A	A1	B	C	D	E	F	G	M (细牙螺纹)	P ^{注2)}	øH	
	前进端	后退端	带缓冲金属限位器单体 ^{注1)}												
MXQ 8(A, C)	—	MXQA-CS8	MXQA-CT8	MXQA-A887	30	2	8	3	5	18	5.8	8.3	M6×0.75	M3×6	—
MXQ12(AC)	—	MXQA-CS12	MXQA-CT12	MXQA-A1287	35	2.8	10	4	6.5	24	7.1	10.4	M8×1	M4×8	—
MXQ16(A)	—	MXQA-CS16	MXQA-CT16	MXQA-A1687	40	3.6	12	5	8	29.4	9.2	12.6	M10×1	M5×10	—
MXQ20(A)	—	MXQA-CS20	MXQA-CT20	MXQA-A2087	47	4.4	17	6	10	36	11.2	16.2	M12×1	M6×12	—
MXQ25(A)	—	MXQA-CS25	MXQA-CT25	MXQA-A2587	54	5.5	19	6	11	44	13.5	19.3	M14×1.5	M8×16	—
—	MXQ 8B	MXQB-CS8	MXQB-CT8	MXQB-A887	35	2	10	4	6.5	24	7.1	10.4	M8×1	M4×8	6.8
—	MXQ12B	MXQB-CS12	MXQB-CT12	MXQB-A1287	40	2.8	12	5	8	29.4	9.2	12.6	M10×1	M5×10	8.8
—	MXQ16B	MXQB-CS16	MXQB-CT16	MXQB-A1687	47	3.6	17	6	10	36	11.2	16.2	M12×1	M6×12	10.8
—	MXQ20B	MXQB-CS20	MXQB-CT20	MXQB-A2087	54	4.4	19	6	11	44	13.5	19.3	M14×1.5	M8×16	12.3

注1) 带缓冲金属限位器单体：不含限位块，调整螺母，内六角盘头螺栓的限位器单体。

注2) 内六角盘头螺栓的尺寸。

橡胶限位器

前进端

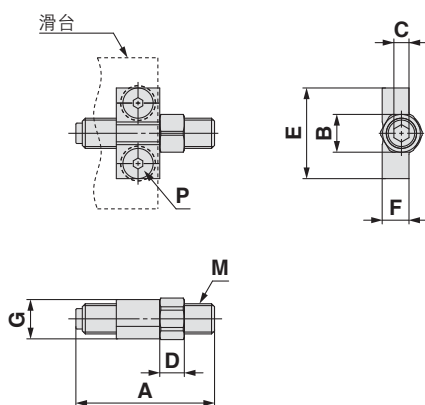

后退端

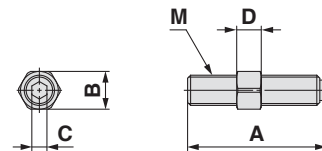

橡胶限位器单体

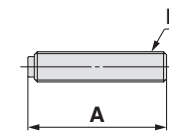

MXQA-A□□27の場合

型号	调整器型号			A	B	C	D	E	F	G	M (细牙螺纹)	P ^{注2)}
	前进端	后退端	橡胶限位器单体 ^{注1)}									
MXQ6(A)	—	—	—	—	—	—	—	—	—	—	—	—
MXQ6B	MXQA-AS 8	MXQA-AT 8	MXQA-A 827	31.5	8	3	5	18	5.8	8.3	M6×0.75	M3×6
MXQ8(A, C)	—	—	—	—	—	—	—	—	—	—	—	—
MXQ12(A, C)	MXQA-AS12	MXQA-AT12	MXQA-A1227	36.5	10	4	6.5	24	7.1	10.4	M8×1	M4×8
MXQ8B	—	—	—	—	—	—	—	—	—	—	—	—
MXQ16(A)	—	—	—	—	—	—	—	—	—	—	—	—
MXQ12B	MXQA-AS16	MXQA-AT16	MXQA-A1627	41.5	12	5	8	29.4	9.2	12.6	M10×1	M5×10
MXQ20(A)	—	—	—	—	—	—	—	—	—	—	—	—
MXQ16B	MXQA-AS20	MXQA-AT20	MXQA-A2027	48.5	17	6	10	36	11.2	16.2	M12×1	M6×12
MXQ25(A)	—	—	—	—	—	—	—	—	—	—	—	—
MXQ20B	MXQA-AS25	MXQA-AT25	MXQA-A2527	55.5	19	6	11	44	13.5	19.3	M14×1.5	M8×16

注1) 橡胶限位器单体：不含限位块，调整螺母，内六角盘头螺栓的限位器单体。

注2) 内六角盘头螺栓的尺寸。

缓冲器 / RJ

前进端

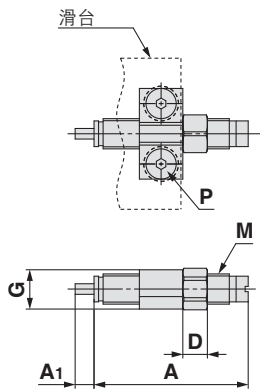

后退端

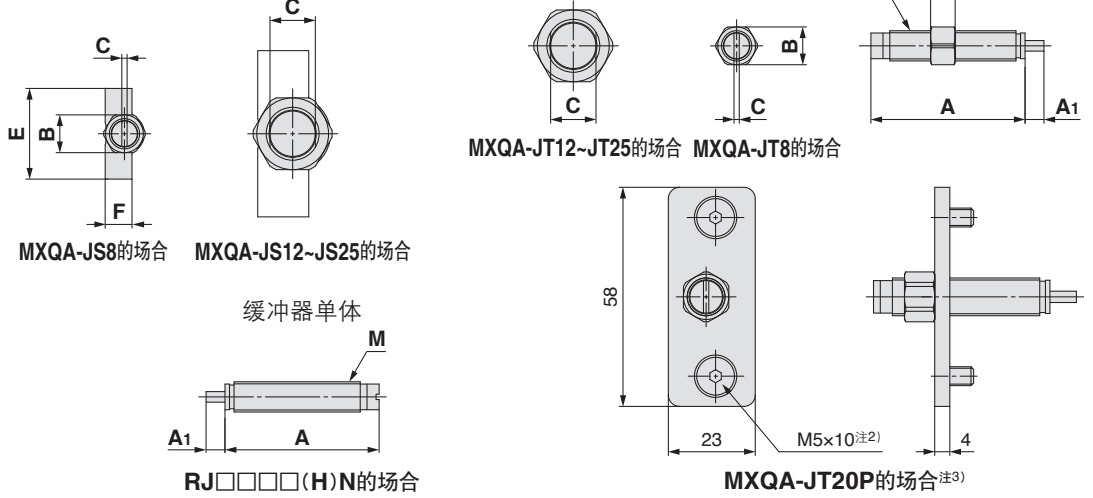

型号	调整器型号			A	A1	B	C	D	E	F	G	M (细牙螺纹)	P ^{注2)}
	前进端	后退端	液压缓冲器单体 ^{注1)}										
MXQ6(A)	MXQA-JS 8	MXQA-JT 8	RJ0603N	29.9	3.4	8	1	5	18	5.8	8.3	M6 × 0.75	M3 × 6
MXQ6B													
MXQ8(A, C)	MXQA-JS12	MXQA-JT12	RJ0805N	40.8	5	10	7	6.5	24	7.1	10.4	M8 × 1	M4 × 8
MXQ12(A, C)													
MXQ8B													
MXQ16(A)	MXQA-JS16	MXQA-JT16	RJ1006N	45.3	6	12	9	8	29.4	9.2	12.6	M10 × 1	M5 × 10
MXQ12B													
MXQ20(A)	MXQA-JS20	MXQA-JT20P	RJ1007HN	45.3	7	12	9	8	36	11.2	16.2	M10 × 1	M6 × 12
MXQ16B													
MXQ25(A)	MXQA-JS25	MXQA-JT25	RJ1410N	67.1	10	19	12	11	44	13.5	19.3	M14 × 1.5	M8 × 16
MXQ20B													

注1) 缓冲器单体：不含限位块、调整器、调整螺母、内六角盘头螺栓的缓冲器单体。

注2) 内六角盘头螺栓的尺寸。

注3) MXQ20(A)、MXQ16B的后退端液压缓冲器，由于与本体安装部的螺纹尺寸不同，所以需要使用安装端板安装液压缓冲器。因此，与其它尺寸和型号不同，请注意。(型号末尾带P)

金属限位器

前进端

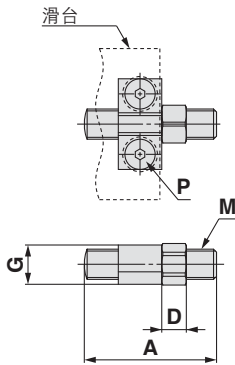

后退端

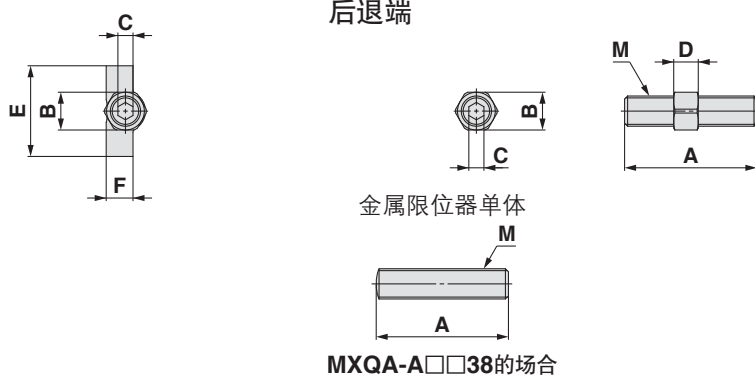

型号	调整器型号			A	B	C	D	E	F	G	M (细牙螺纹)	P ^{注2)}
	前进端	后退端	金属限位器单体 ^{注1)}									
MXQ6(A)	MXQA-DS 8	MXQA-DT 8	MXQA-A 838	30	8	3	5	18	5.8	8.3	M6 × 0.75	M3 × 6
MXQ6B												
MXQ8(A, C)	MXQA-DS12	MXQA-DT12	MXQA-A1238	35	10	4	6.5	24	7.1	10.4	M8 × 1	M4 × 8
MXQ12(A, C)												
MXQ8B												
MXQ16(A)	MXQA-DS16	MXQA-DT16	MXQA-A1638	40	12	5	8	29.4	9.2	12.6	M10 × 1	M5 × 10
MXQ12B												
MXQ20(A)	MXQA-DS20	MXQA-DT20	MXQA-A2038	47	17	6	10	36	11.2	16.2	M12 × 1	M6 × 12
MXQ16B												
MXQ25(A)	MXQA-DS25	MXQA-DT25	MXQA-A2538	54	19	6	11	44	13.5	19.3	M14 × 1.5	M8 × 16
MXQ20B												

注1) 金属限位器单体：不含限位块、调整螺母、内六角盘头螺栓的限位器单体。

注2) 内六角盘头螺栓的尺寸。

双侧配管型
MXQ□A

低推力高刚性型
MXQ□B

单侧配管型
MXQ□C

可互换型
MXQ□

可选项 共通调整器

磁性开关安装

订制规格

型号选定方法

MXQ 系列 磁性开关安装

磁性开关 / 适合的安装位置(行程末端检测时)

注) 实际设定时, 请确认磁性开关动作状态, 进行调整。

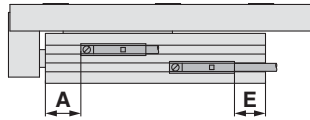

无触点磁性开关: D-M9□/M9□W

(mm)

型号	A 行程										E 行程									
	10	20	30	40	50	75	100	125	150	10	20	30	40	50	75	100	125	150		
MXQ6(A)	18	7.4	7.4	7.4	7.4	—	—	—	—	0	0.6	3.6	5.6	5.6	—	—	—	—		
MXQ8(A,C)	13.9	13.9	13.9	13.9	13.9	13.9	—	—	—	5.1	5.1	5.1	11.1	28.1	5.1	—	—			
MXQ12(A,C)	26.5	16.5	16.5	16.5	16.5	16.5	—	—	—	4.1	6.1	6.1	14.1	14.1	33.1	33.1	—			
MXQ16(A)	20.6	20.6	20.6	20.6	20.6	20.6	20.6	—	—	20	14	14	21	21	27	46	46			
MXQ20(A)	32.2	21.2	21.2	21.2	21.2	21.2	21.2	21.2	21.2	20.9	21.9	21.9	21.9	27.9	36.9	61.9	61.9			
MXQ25(A)	34.4	25.4	25.4	25.4	25.4	25.4	25.4	25.4	25.4	28.7	27.7	27.7	27.7	40.7	40.7	65.4	65.7			
MXQ6B	18	7.4	7.4	7.4	7.4	7.4	—	—	—	1	11.6	11.6	17.6	34.6	11.6	—	—			
MXQ8B	29	13.9	13.9	13.9	13.9	13.9	—	—	—	2	9.1	9.1	17.1	17.1	36.1	36.1	—			
MXQ12B	26.5	16.5	16.5	16.5	16.5	16.5	16.5	—	—	14	18	18	25	25	31	50	50			
MXQ16B	20.6	20.6	20.6	20.6	20.6	20.6	20.6	20.6	20.6	32.9	22.9	22.9	22.9	28.9	37.9	62.9	62.9			
MXQ20B	32.2	21.2	21.2	21.2	21.2	21.2	21.2	21.2	21.2	30.8	31.8	31.8	31.8	44.8	44.8	30.8	69.8			

无触点磁性开关: D-M9□V/M9□WV

(mm)

型号	A 行程										E 行程									
	10	20	30	40	50	75	100	125	150	10	20	30	40	50	75	100	125	150		
MXQ6(A)	18	7.4	7.4	7.4	7.4	—	—	—	—	2	2.6	5.6	7.6	7.6	—	—	—	—		
MXQ8(A,C)	13.9	13.9	13.9	13.9	13.9	13.9	—	—	—	7.1	7.1	7.1	13.1	30.1	7.1	—	—			
MXQ12(A,C)	26.5	16.5	16.5	16.5	16.5	16.5	16.5	—	—	6.1	8.1	8.1	16.1	16.1	35.1	35.1	—			
MXQ16(A)	20.6	20.6	20.6	20.6	20.6	20.6	20.6	—	—	22	16	16	23	23	29	48	48			
MXQ20(A)	32.2	21.2	21.2	21.2	21.2	21.2	21.2	21.2	21.2	22.9	23.9	23.9	23.9	29.9	38.9	63.9	63.9			
MXQ25(A)	34.4	25.4	25.4	25.4	25.4	25.4	25.4	25.4	25.4	30.7	29.7	29.7	29.7	42.7	42.7	67.7	67.7			
MXQ6B	18	7.4	7.4	7.4	7.4	7.4	—	—	—	3	13.6	13.6	19.6	36.6	13.6	—	—			
MXQ8B	29	13.9	13.9	13.9	13.9	13.9	—	—	—	4	11.1	11.1	19.1	19.1	38.1	—	—			
MXQ12B	26.5	16.5	16.5	16.5	16.5	16.5	16.5	—	—	16	20	20	27	27	33	52	52			
MXQ16B	20.6	20.6	20.6	20.6	20.6	20.6	20.6	20.6	20.6	34.9	24.9	24.9	24.9	30.9	30.9	64.9	64.9			
MXQ20B	32.2	21.2	21.2	21.2	21.2	21.2	21.2	21.2	21.2	32.9	33.8	33.8	33.8	46.8	46.8	32.8	71.8			

有触点磁性开关: D-A9□/A9□V

(mm)

型号	A 行程										E 行程									
	10	20	30	40	50	75	100	125	150	10	20	30	40	50	75	100	125	150		
MXQ6(A)	14	3.4	3.4	3.4	3.4	—	—	—	—	4 (1.5)	4.6 (2)	7.6 (5.1)	9.6 (7.1)	9.6 (7.1)	—	—	—	—		
MXQ8(A,C)	9.9	9.9	9.9	9.9	9.9	9.9	—	—	—	9.1 (6.6)	9.1 (6.6)	9.1 (6.6)	15.1 (12.6)	32.1 (29.6)	9.1 (6.6)	—	—			
MXQ12(A,C)	22.5	12.5	12.5	12.5	12.5	12.5	—	—	—	8.1 (5.6)	10.1 (7.6)	10.1 (7.6)	18.1 (15.6)	18.1 (15.6)	37.1 (34.6)	37.1 (34.6)	—			
MXQ16(A)	16.6	16.6	16.6	16.6	16.6	16.6	16.6	—	—	24 (21.5)	18 (15.5)	18 (15.5)	25 (22.5)	25 (22.5)	31 (28.5)	50 (47.5)	50 (47.5)			
MXQ20(A)	28.2	17.2	17.2	17.2	17.2	17.2	17.2	17.2	17.2	24.9 (22.4)	25.9 (23.4)	25.9 (23.4)	25.9 (23.4)	31.9 (29.4)	40.9 (38.4)	65.9 (63.4)	65.9 (63.4)			
MXQ25(A)	30.4	21.4	21.4	21.4	21.4	21.4	21.4	21.4	21.4	32.7 (30.2)	31.7 (30.2)	31.7 (30.2)	31.7 (30.2)	44.7 (42.2)	44.7 (42.2)	69.4 (66.9)	69.7 (67.2)			
MXQ6B	14	3.4	3.4	3.4	3.4	3.4	—	—	—	5 (2.5)	15.6 (13.1)	15.6 (13.1)	21.6 (19.1)	38.6 (36.1)	15.6 (13.1)	—	—			
MXQ8B	25	9.9	9.9	9.9	9.9	9.9	—	—	—	6 (3.5)	13.1 (10.6)	13.1 (10.6)	21.1 (18.6)	21.1 (18.6)	40.1 (37.6)	40.1 (37.6)	—			
MXQ12B	22.5	12.5	12.5	12.5	12.5	12.5	12.5	—	—	18 (15.5)	22 (19.5)	22 (19.5)	29 (26.5)	29 (26.5)	35 (32.5)	54 (51.5)	—			
MXQ16B	16.6	16.6	16.6	16.6	16.6	16.6	16.6	16.6	16.6	36.9 (34.4)	26.9 (24.4)	26.9 (24.4)	26.9 (24.4)	32.9 (30.4)	41.9 (39.4)	66.9 (64.4)	66.9 (64.4)			
MXQ20B	28.2	17.2	17.2	17.2	17.2	17.2	17.2	17.2	17.2	34.8 (32.3)	35.8 (33.3)	35.8 (33.3)	35.8 (33.3)	48.8 (46.3)	48.8 (46.3)	34.8 (32.3)	73.8 (71.3)			

() 内为 D-A93 的场合

磁性开关安装方法

注意

■ 紧固力矩

磁性开关安装螺钉的拧紧力矩 (N·m)

磁性开关型号	拧紧力矩
D-M9□(V)/M9□W(V)/M9□	0.05~0.15
D-A9□(V)	0.10~0.20

■ 磁性开关安装工具

拧紧磁性开关安装螺钉(磁性开关的附件)时, 请使用握径5~6mm左右的钟表螺丝刀。

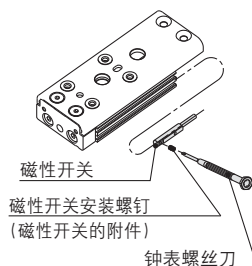

动作范围

(mm)

磁性开关型号	适合缸径					
	6	8	12	16	20	25
D-M9□(V)/M9□W(V)/M9□	2.5	2.5	3	4	4.5	5
D-A9□(V)	4.5	5	6	7	8	9

※含有迟滞的基准值, 非保证值。有因周围环境影响大幅变化的场合(有30%程度的误差)。

可以安装型号表示方法中记载的适合磁性开关之外的下述磁性开关。

※还有常断型(NC=b触点)无触点磁性开关(D-F9G,F9H型)及无触点磁性开关D-F8型, 详见主页的电子样本或参见《Best Pneumatics》。

磁性开关安装注意事项

注意

- ① 标准型与对称型并用的场合，要留出3mm以上的间隔。
间隔小会发生误动作。

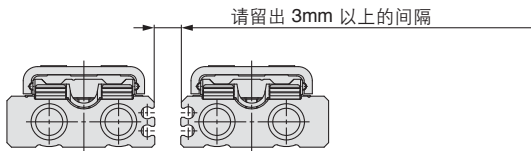

- ② 功能可选项 / 集中调整器上安装磁性开关时，对于某些调整块，有不能安装磁性开关的地方。请考虑下述方法。
对于下表中“×”以外的行程，可从端板侧插入并使用。

- 1) 安装于其他的磁性开关槽。
- 2) 取下调整块单元，插入开关。
(关于取下方法，参与「调整块单元取下方法」。)
- 3) 请变更成使用磁性开关D-F 8 □型的磁性开关。

型号	两侧配管型								
	行程								
	10	20	30	40	50	75	100	125	150
MXQ6A-Z□□(6,7,8,9)	×	×	○	○	○	○	○	○	○
MXQ8A-Z□□(6,7,8,9)	×	×	○	○	○	○	○	○	○
MXQ12A-Z□□(6,7,8,9)	×	×	○	○	○	○	○	○	○
MXQ16A-Z□□(6,7,8,9)	×	○	○	○	○	○	○	○	○
MXQ20A-Z□□(6,7,8,9)	×	○	○	○	○	○	○	○	○
MXQ25A-Z□□(6,7,8,9)	○	○	○	○	○	○	○	○	○

型号	高度互换型								
	行程								
	10	20	30	40	50	75	100	125	150
MXQ6(L)-Z□□(6,7,8,9)	○	○	○	○	○	○	○	○	○
MXQ8(L)-Z□□(6,7,8,9)	○	○	○	○	○	○	○	○	○
MXQ12(L)-Z□□(6,7,8,9)	○	○	○	○	○	○	○	○	○
MXQ16-Z□□(6,7,8,9)	×	○	○	○	○	○	○	○	○
MXQ20-Z□□(6,7,8,9)	×	○	○	○	○	○	○	○	○
MXQ25-Z□□(6,7,8,9)	○	○	○	○	○	○	○	○	○

MXQ6A、8A、12A

10、20行程的场合

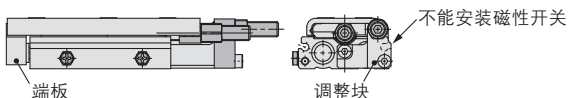

MXQ16(A)、20(A)

10行程的场合

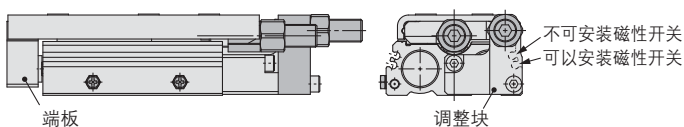

调整块单元拆卸方法

- ① 拆下图中的内六角螺栓。

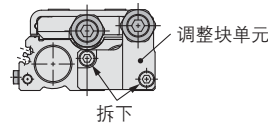

型号	内六角螺栓		
	螺栓尺寸 (mm)	内六角对边 (mm)	拧紧力矩 (N·m)
MXQ6□□-SZ□(6,7,8,9)	M2.5	2	0.36
MXQ8□□-SZ□(6,7,8,9)	M3	2.5	0.63
MXQ12□□-SZ□(6,7,8,9)	M4	3	1.5
MXQ16□□-SZ□(6,7,8,9)	M5	4	3
MXQ20□□-SZ□(6,7,8,9)	M5	4	3

- ② 插入D-M9□开关。

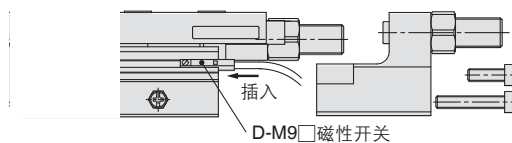

- ③ 涂布粘接剂防止螺纹在主体上螺纹孔处松动，然后再装上调整块单元。

※拧紧力矩等，参照①的表。

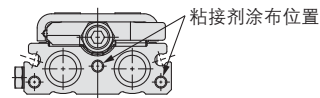

双侧配管型
MXQ□A

低推力高刚性型
MXQ□B

型配管型
MXQ□C

型
互换型
MXQ□

可选项
共通调整器

磁性开关安装

订制规格

型号选定方法

MXQ 系列 订制规格

关于详细尺寸、规格及交货期请与本公司确认。



定制规格

表示 记号	内容	两侧配管型	小推力高刚度型	单侧配管型	高度互换性	页
		MXQ□A	MXQ□B	MXQ□C	MXQ□	
-X7	PTFE润滑脂规格	●	●	●	●	P.128
-X9	食品机械用规格	●	●	●	●	P.128
-X11	调整螺栓长型规格(调整范围增加10mm)	●	●	●	●	P.128
-X12	调整螺栓长型规格(调整范围增加20mm)	●	●	●	●	P.129
-X28	调整螺母、螺栓长型规格	●	●	●	●	P.130
-X33	不安装磁性开关用磁环规格	●	●	●	●	P.131
-X39	密封垫类氟化橡胶规格	●	●	●	●	P.131
-X42	导杆部防锈规格	●	●	●	●	P.131
-X45	密封垫类EPDM规格	●	●	●	●	P.131
-X580	低速规格(15~50mm/s)	●	●	●	●	P.131
-X2100	与以前品MXQ端板互换品规格				●	P.132
-X2128	耐热规格(-10~100℃)	●	●	●	●	P.132
-X2192	双行程规格	● ^{注)}			●	P.133
-X2200	边调整器规格				●	P.141
-X2201	缓冲器+金属限位器并用规格				●	P.147
-X2202	前进端调整器轴向固定规格	●	●	●	●	P.153

注) ø6除外

表示记号

1 PTFE润滑脂规格

-X7

所有涂抹润滑脂处均使用PTFE润滑脂。

MXQ 标准型号表示方法 - **X7**

规格

● PTFE润滑脂

缸径(mm)	6、8、12、16、20、25
--------	-----------------

※上述以外的规格及外形尺寸与标准型相同。

警告

使用上的注意

本气缸所使用的润滑脂在粘到手上，吸烟等的状态下，会产生有害气体，有可能对人体造成损害，请注意。

表示记号

2 食品机械用润滑脂规格

-X9

所有涂抹润滑脂处均使用食品机械用润滑脂。

MXQ 标准型号表示方法 - **X9**

规格

● 食品机械用润滑脂

缸径(mm)	6、8、12、16、20、25
--------	-----------------

※上述以外的规格及外形尺寸与标准型相同。

注意

- ①不能用于与食品接触的环境。
- ②不能用于水或清洗剂，化学液飞溅的环境。

<不能安装>

食品区域……………食品直接与气缸零件接触，该食品作为商品使用的环境。

飞溅区域……………也包括食品直接与气缸零件接触，该食品不作为商品使用的环境。

<可以安装>

非食品区域……………不与食品接触的环境。

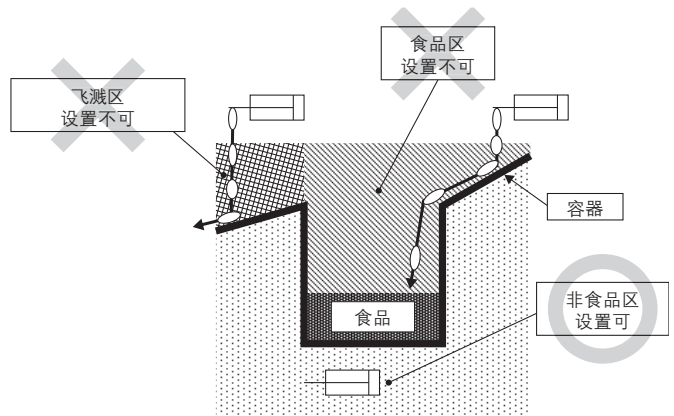

表示记号

3 调节螺钉长型规格(调整范围增加10mm)

-X11

带缓冲金属限位器，垫缓冲：由于调节螺钉变长，行程调整范围比标准品长10mm。

液压缓冲器(RJ)：由于液压缓冲器的杆端装有帽，因此调整范围变长。

注1) -X11所使用的液压缓冲器单体型号，请参考下表。

注2) 带端锁型无-X11。调整范围需加长10mm的场合，请另行咨询。

MXQ	标准型号表示方法	- X11
	标准调整器型号表示方法	
	标准调节螺钉型号表示方法 ^{注1)}	

调节螺钉长型(调整范围增加10mm)

外形尺寸图

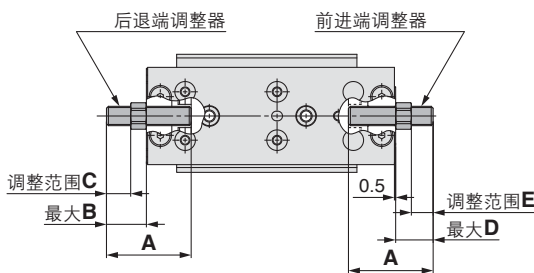

RJ□-X2300的场合

因装有帽，A尺寸变长。

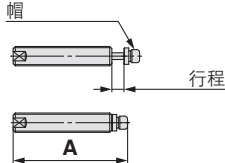

金属限位器

适用型号		A	B	C	D	E
MXQ6(A)	—	40	25	20	23	18
MXQ8(A, C)	MXQ6B					
MXQ12(A, C)	MXQ8B	45	27	20	26	19
MXQ16(A)	MXQ12B	50	28	20	27	18
MXQ20(A)	MXQ16B	57	31	20	30	19
MXQ25(A)	MXQ20B	64	32	21	31	20

带缓冲金属限位器

适用型号		A	B	C	D	E
MXQ8(A, C)	—	40	25	20	23	18
MXQ12(A, C)	MXQ8B	45	27	20	26	19
MXQ16(A)	MXQ12B	50	28	20	27	18
MXQ20(A)	MXQ16B	57	31	20	30	19
MXQ25(A)	MXQ20B	64	32	21	31	20

MXQ6(A,B)无-X11

垫缓冲

适用型号		A	B	C	D	E
MXQ6(A)	—	41.5	27	22	25	20
MXQ8(A, C)	MXQ6B	41.5	27	21	25	19
MXQ12(A, C)	MXQ8B	46.5	28	21	27	20
MXQ16(A)	MXQ12B	51.5	30	21	28	20
MXQ20(A)	MXQ16B	58.5	32	22	31	21
MXQ25(A)	MXQ20B	65.5	34	22	33	21

液压缓冲器(RJ)

适用型号		A	B	C	D	E	适用液压缓冲器型号
MXQ12(A, C)	MXQ8B	47.3	29	19	28	18	RJ0805U-X2300
MXQ16(A)	MXQ12B	52.8	31	19	30	18	RJ1006U-X2300
MXQ20(A)	MXQ16B	52.8	23	11	26	14	RJ1007HU-X2300
MXQ25(A)	MXQ20B	77.1	46	31	45	30	RJ1410U-X2300

MXQ6(A,B)、MXQ8(A,C)无-X11。

由于调整器、液压缓冲器的种类不同，调整部的形状(六角孔、2面宽、开槽)也不同。详见标准品外形图。

双侧配管型
MXQ□A

低推力高刚性型
MXQ□B

单侧配管型
MXQ□C

互换型
MXQ□

共通调整器
可选项

磁性开关安装

订制规格

型号选定方法

4 调节螺钉长型规格(调整范围增加20mmUP)

-X12

带缓冲金属限位器，垫缓冲：由于调节螺钉变长，行程调整范围比标准品长20mm。调整长度参照下表。

注1) 液压缓冲器/RJ无-X12。

注2) 带端锁、带集中调整型无-X12。调整范围需加长20mm的场合，请另行咨询。

MXQ	标准型号表示方法	- X12	● 调节螺钉长型(调整范围增加20mm)
	标准调整器型号表示方法		
	标准调节螺钉型号表示方法		

外形尺寸图

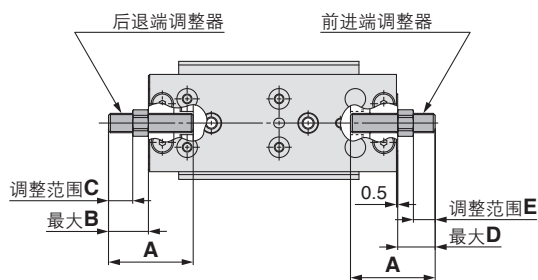

带缓冲金属限位器

(mm)

适用型号		A	B	C	D	E
MXQ8(A, C)	—	50	35	30	33	28
MXQ12(A, C)	MXQ8B	55	37	30	36	29
MXQ16(A)	MXQ12B	60	38	30	37	28
MXQ20(A)	MXQ16B	67	41	30	40	29
MXQ25(A)	MXQ20B	74	42	31	41	30

MXQ6(A,B)无-X12。

橡胶限位器

(mm)

适用型号		A	B	C	D	E
MXQ6(A)	—	51.5	37	32	35	30
MXQ8(A, C)	MXQ6B	51.5	37	31	35	29
MXQ12(A, C)	MXQ8B	56.5	38	31	37	30
MXQ16(A)	MXQ12B	61.5	40	31	38	30
MXQ20(A)	MXQ16B	68.5	42	32	41	31
MXQ25(A)	MXQ20B	75.5	44	32	43	31

由于调整器的种类不同，调整部的形状(六角孔、2面宽、开槽)也不同。详见标准品外形图。

金属限位器

(mm)

适用型号		A	B	C	D	E
MXQ6(A)	—	50	35	30	33	28
MXQ8(A, C)	MXQ6B					
MXQ12(A, C)	MXQ8B	55	37	30	36	29
MXQ16(A)	MXQ12B	60	38	30	37	28
MXQ20(A)	MXQ16B	67	41	30	40	29
MXQ25(A)	MXQ20B	74	42	31	41	30

表示记号
-X28

5 调整螺母、螺栓长型规格

调整螺母及调整螺栓、缓冲器全长变长，改善作业性。端锁机构前进端调整器，及集中调整器前进端调整器上使用。

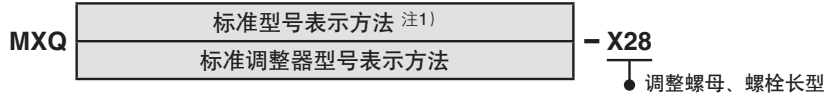

外形尺寸图

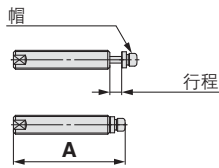
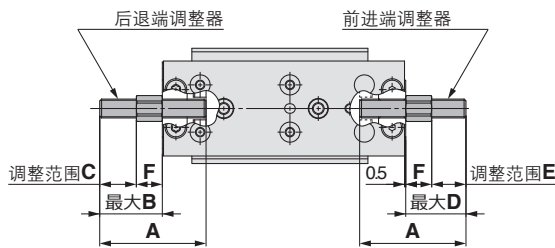

RJ□-X2300 的场合
因装有帽、A尺寸变长。

带缓冲金属限位器

型号	A	B	C	D	E	F
MXQ8(A、C)	—	40	25	15	23	13
MXQ12(A、C)	—	45	27	16	26	15
MXQ16(A)	—	50	28	15	27	14
MXQ20(A)	—	57	31	17	30	16
MXQ25(A)	—	64	32	14	31	13
—	MXQ8B	45	27	16	26	15
—	MXQ12B	50	28	15	27	14
—	MXQ16B	57	31	17	30	16
—	MXQ20B	64	32	14	31	13

MXQ6(A,B)无设定

橡胶限位器

适用型号	A	B	C	D	E	F
MXQ6(A)	—	41.5	27	17	25	15
MXQ8(A、C)	MXQ6B	41.5	27	16	25	14
MXQ12(A、C)	MXQ8B	46.5	28	17	27	16
MXQ16(A)	MXQ12B	51.5	30	16	28	15
MXQ20(A)	MXQ16B	58.5	32	19	31	18
MXQ25(A)	MXQ20B	65.5	34	15	33	15

液压缓冲器/RJ

型号	A	B	C	D	E	F	适用液压缓冲器型号	
MXQ6(A)	—	29.9	16	3	14	3	10	RJ0603N
MXQ8(A、C)	MXQ6B	29.9	15	3	13	2.2	10	
MXQ12(A、C)	MXQ8B	47.3	29	15	29	13	11	RJ0805U-X2300
MXQ16(A)	MXQ12B	52.8	31	14	30	13	13	RJ1006U-X2300
MXQ20(A)	MXQ16B	52.8	23	8	26	9	13	RJ1007HU-X2300
MXQ25(A)	MXQ20B	77.1	46	24	45	24	18	RJ1410U-X2300

MXQ6(A,B)、MXQ8(A,C)无设定。

金属限位器

型号	A	B	C	D	E	F
MXQ6(A)	—	40	26	16	24	14
MXQ8(A、C)	MXQ6B	45	27	16	26	15
MXQ12(A、C)	MXQ8B	50	28	15	27	14
MXQ16(A)	MXQ12B	57	31	17	30	16
MXQ20(A)	MXQ16B	64	32	14	31	13
MXQ25(A)	MXQ20B	64	32	14	31	13

由于调整器、液压缓冲器的种类不同，调整部的形状(六角孔、2面宽、开槽)也不同。详见标准品外形图。

注1) 因为标准品上已经使用了(-X28)端锁的前进端调整器的产品型号末尾可以不加(-X28)。

双侧配管型
MXQ□A

低推力高刚性型
MXQ□B

单侧配管型
MXQ□C

可选项
可互换型
MXQ□

可选项
共通调整器

磁性开关安装

定制规格

型号选定方法

表示记号

6 不带磁性开关用磁环规格

-X33

未安装磁性开关用磁环的产品。
对应由磁力引起问题的场合。

MXQ 标准型号表示方法表示 - **X33**
● 不带磁性开关用磁环

规格

缸径(mm)	6、8、12、16、20、25
磁性开关	不可安装

※上述以外的规格及外形尺寸与标准型相同。

表示记号

7 密封类为氟橡胶规格

-X39

活塞密封圈、杆密封圈、O形圈的材质变更为氟橡胶。

MXQ 标准型号表示方法表示 - **X39**
● 密封类为氟橡胶规格

规格

缸径(mm)	6、8、12、16、20、25
密封类材质	氟橡胶

※上述以外的规格及外形尺寸与标准型相同。

表示记号

8 导杆部防锈规格

-X42

虽然滑台、导向块使用了马氏体不锈钢，但是在必要的场合需要特别防锈对策。
滑台、导向块实施了防锈处理。

MXQ 标准型号表示方法表示 - **X42**
● 导轨部防锈

规格

缸径(mm)	6、8、12、16、20、25
表面处理	特殊防锈处理※2

※1 上述以外的规格及外形尺寸与标准型相同。

※2 由于特殊防锈处理，滑台、导向块为黑色。

表示记号

9 密封类EPDM规格

-X45

活塞密封圈、杆密封圈、O形圈的材质变更为EPDM。

MXQ 标准型号表示方法表示 - **X45**
● 密封类EPDM

规格

缸径(mm)	6、8、12、16、20、25
密封类材质	EPDM
使用润滑脂	PTFE润滑脂

※上述以外的规格及外形尺寸与标准型相同。

警告

使用上的注意

本气缸所使用的润滑脂在粘到手上吸烟等吸入的情况下，会产生有害气体，有对人体造成损害的危险，请注意。

表示记号

10 低速规格(15~50mm/s)

-X580

即使在15~50mm/s的低速驱动时，也可使动作平滑，无爬行现象。

MXQ 标准型号表示方法 - **X580**
● 低速

规格

缸径(mm)	6、8、12、16、20、25
使用速度范围(平均动作速度)	15~50mm/s
对应调整器种类	橡胶限位器、金属限位器

※上述以外的规格及外形尺寸与标准品相同。

注) 本气缸避免给油的使用。

11 与以前产品MXQ端板互换规格

-X2100

端板上的工件安装尺寸与以前产品MXQ系列的尺寸相同。

型号表示方法

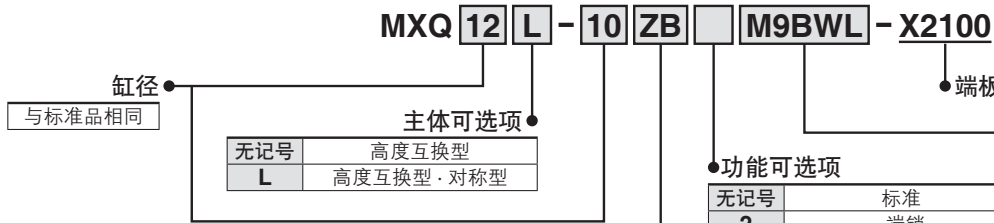

记号	调整器种类		调整器安装位置 ^{注3)}	
	前进端	后退端	前进端	后退端
Z	无调整器			
ZA ^{注1)}			○	○
ZB	带缓冲金属限位器 ^{注2)}		○	○
ZC ^{注1)}			○	○
ZD ^{注1)}			○	○
ZE	橡胶限位器		○	○
ZF ^{注1)}			○	○
ZG ^{注1)}			○	○
ZH	缓冲器/RJ		○	○
ZJ ^{注1)}			○	○
ZK ^{注1)}			○	○
ZL	金属限位器		○	○
ZM ^{注1)}			○	○
ZN	全长缩短型(不带调整器)		○	○
ZBF ^{注1)}	带缓冲金属限位器 ^{注2)}	橡胶限位器	○	○
ZBJ ^{注1)}		缓冲器/RJ	○	○
ZBM ^{注1)}		金属限位器	○	○
ZEC ^{注1)}	橡胶限位器	带缓冲金属限位器 ^{注2)}	○	○
ZEJ ^{注1)}		缓冲器/RJ	○	○
ZEM ^{注1)}		金属限位器	○	○
ZHC ^{注1)}	缓冲器/RJ	带缓冲金属限位器 ^{注2)}	○	○
ZHF ^{注1)}		橡胶限位器	○	○
ZHM ^{注1)}		金属限位器	○	○
ZLC ^{注1)}	金属限位器	带缓冲金属限位器 ^{注2)}	○	○
ZLF ^{注1)}		橡胶限位器	○	○
ZLJ ^{注1)}		缓冲器/RJ	○	○

注1) 仅对应集中调整器。
 注2) 没有ø6的设定。
 注3) 调整器安装位置为空栏表示调整器可以之后安装。

无记号	标准
2	端锁
3	轴向配管型
6	集中调整
7	集中调整·对称型

调整器可选项	功能可选项	无记号	2	3	6	7
ZA, ZD, ZG, ZK, ZC, ZF, ZJ, ZM		×	×	×	○	○
ZBF, ZBJ, ZBM, ZEC, ZEJ, ZEM		×	×	×	○	○
ZHC, ZHF, ZHM, ZLC, ZLF, ZLJ		×	×	×	○	○
ZB, ZH		○	○	○	×	×
ZE, ZL		○	○	○	×	×
ZN		○	×	○	×	×

系列	高度互换型	
缸径(mm)	6、8、12、16、20、25	
调整器安装位置	标准	前进端调整器
	集中调整器	两端调整器 后退端调整器
功能可选项种类	无功能可选项(标准)、带端锁、轴向配管型、集中调整器、集中调整器·对称型	

※上述以外规格与标准型相同。

外形尺寸图(下记以外与标准型相同)

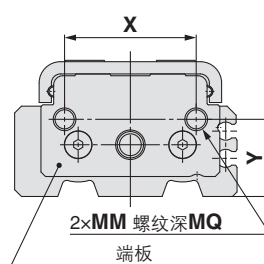

小列	X	Y	MM	MQ
MXQ6	20	11	M3×0.5	5
MXQ8	24	13	M4×0.7	6
MXQ12	29	17	M5×0.8	6
MXQ16	29	23	M6×1	10
MXQ20	35	28	M6×1	13
MXQ25	44	33.5	M8×1.25	15

※端板中心部位无安装孔。

12 耐热规格(-10~100℃)

-X2128

本规格变更了密封材质和润滑脂，使其在环境温度-10~100℃的高温下也可以使用。

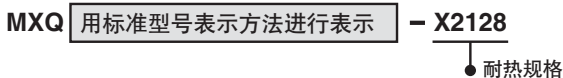

注1) 内置磁铁。使用磁性开关的场合，环境温度应在-10~60℃的范围内。
 注2) 不可订购带磁性开关的型号。
 注3) 使用中要加油的场合，推荐使用专用润滑脂：GR-F。

环境温度	-10℃~100℃(结露不可)
密封材质	氟橡胶
使用润滑脂	耐热润滑脂(GR-F)
对应调整器种类	金属限位器

※上述以外规格与标准型相同。

警告

使用上的注意

本气缸所使用的润滑脂在粘到手上吸烟等吸入的情况下，会产生有害气体，有对人体造成损害的危险，请注意。

双侧配管型
MXQ□A

低推力高刚性型
MXQ□B

单侧配管型
MXQ□C

高度互换型
MXQ□

可选项
共通调整器

磁性开关安装

订制规格

型号选定方法

13 双行程规格

由2个气缸串行连接成一体，行程的前进与后退都可以实行2个阶段的控制。

型号表示方法

MXQ 12 A - 15 - 25 - ZA - M9BWL - X2192 双行程

缸径

8
12
16
20
25

主体可选项

A	两侧配管型
---	-------

	A行程	B-A行程
5	15	15
	25	25
	35	35
	45	45
10	10	20
	30	30
	40	40
15	15	25
	35	35
	20	20
20	20	30
	30	30
25	25	25
	25	25

磁性开关

无记号	无磁性开关 (内装磁铁)
-----	-----------------

※适用磁性开关与标准型相同

调整器可选项

记号	调整器种类 ^{注2)} 注3)		调整器安装位置 ^{注1)}	
	前进端	后退端	前进端	后退端
Z	无调整器			
ZA			●	●
ZB	带缓冲金属限位器		●	
ZC				●
ZD			●	●
ZE	橡胶限位器		●	
ZF				●
ZG			●	●
ZH	液压缓冲器(RJ)		●	
ZJ				●
ZK			●	●
ZL	金属限位器		●	
ZM				●
ZBF	带缓冲金属限位器	橡胶限位器	●	●
ZBJ		缓冲器/RJ	●	●
ZBM	金属限位器		●	●
ZEC	带缓冲金属限位器		●	●
ZEJ	橡胶限位器	缓冲器/RJ	●	●
ZEM		金属限位器	●	●
ZHC	带缓冲金属限位器		●	●
ZHF	缓冲器/RJ	橡胶限位器	●	●
ZHM		金属限位器	●	●
ZLC	带缓冲金属限位器		●	●
ZLF	金属限位器	橡胶限位器	●	●
ZLJ		缓冲器/RJ	●	●

注1) ●部：同捆包出厂。空栏表示调整器可以之后安装。
 注2) ø8没有缓冲器的两端、前进端调整器，只有后退端的。
 注3) 之后安装前进端调整器的场合，请订购前进端调整器轴向固定的规格(-X2202)。

规格

系列	两侧配管型
缸径(mm)	8、12、16、20、25
最大行程(mm)	50

※上記以外规格与标准相同。

双行程气缸功能说明

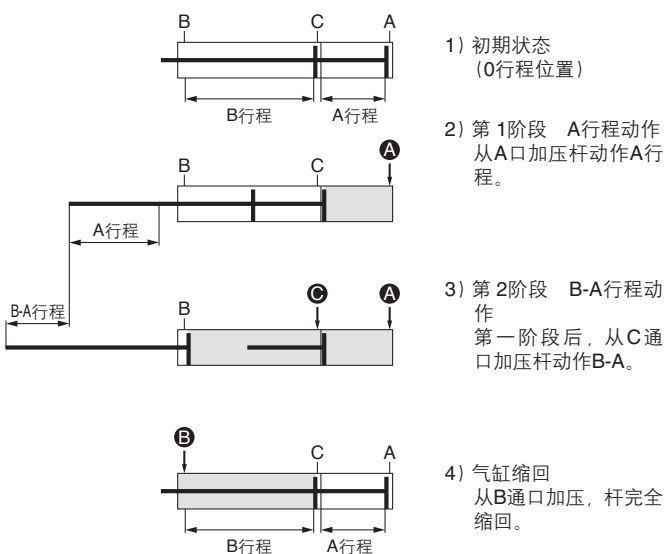

A行程或B行程可以单独动作。

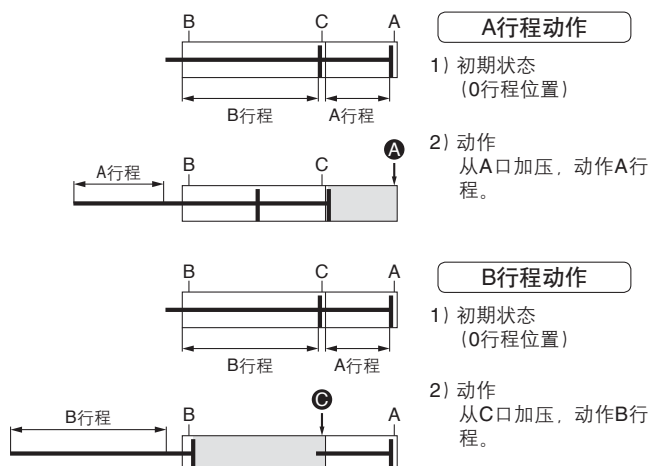

输出可以翻倍。

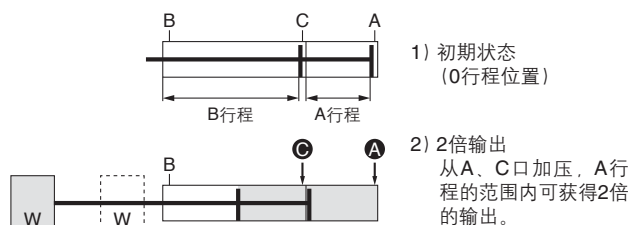

使用注意事项

注意

- 使用配置于气缸的螺栓进行固定，在完成固定之前，不可给气。
- 在未固定的状态给气，气缸有可能脱开飞起，有对人及周边的机器造成伤害和损伤的危险，请注意。
- 行程调整器的伸出端、缩回端可以调整，但中间位置不能调整。

外形尺寸图

MXQ8A-□-□Z-X2192

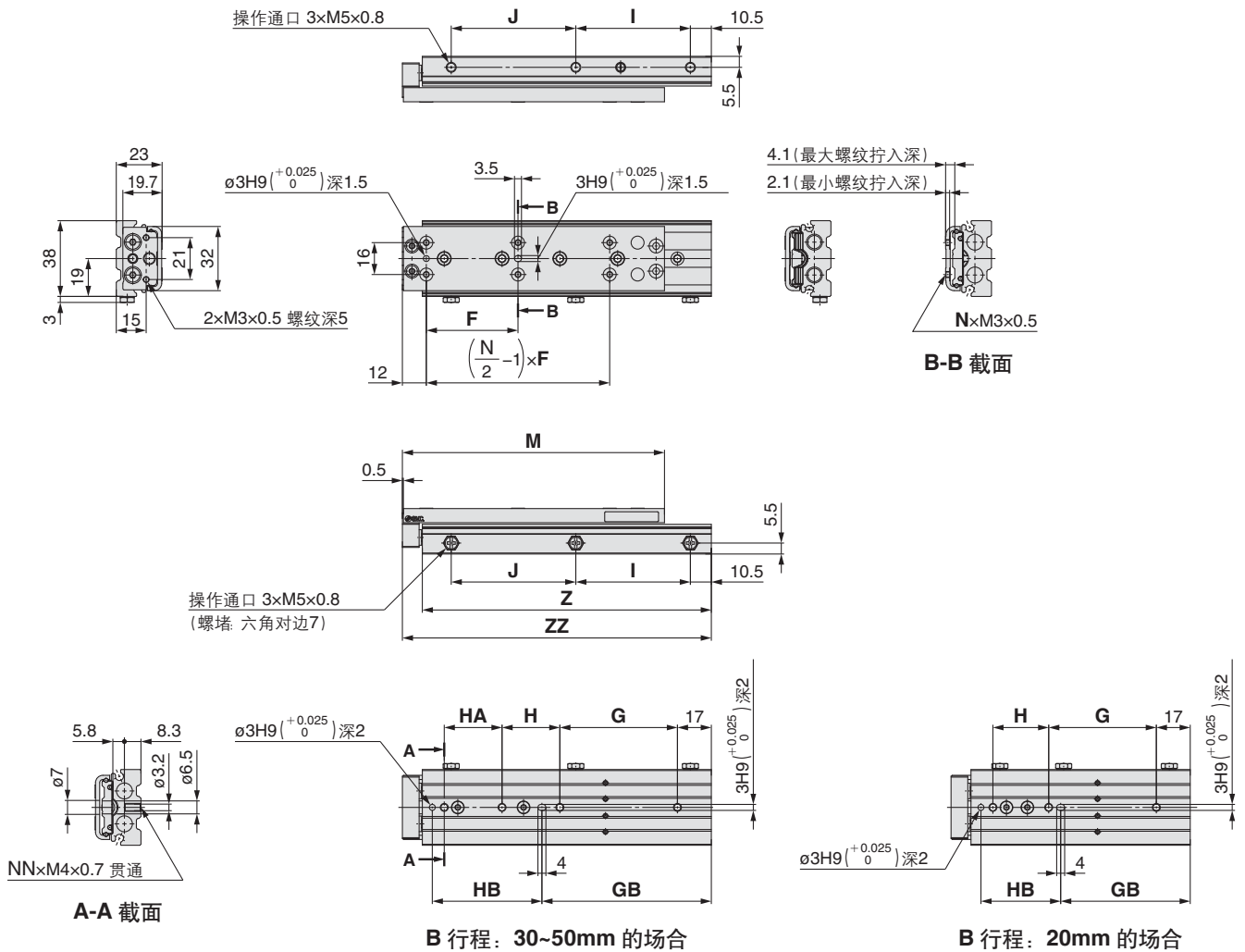

双侧配管型
MXQ□A

低推力高刚性型
MXQ□B

单侧配管型
MXQ□C

高度互换型
MXQ□

可选项
共通调整器

磁性开关安装

定制规格

型号选定方法

尺寸、质量表

行程A	行程B	型号	尺寸(mm)												质量(g)				
			F	N	G	H	HA	NN	GB	HB	I	J	M	Z	ZZ	标准型	调整器可选项增加量 前进端 后退端		
5	20	MXQ8A-5-15Z□-X2192	25	4	54	28	—	3	65	40	52.5	32.5	78.5	110	120	230			
10		MXQ8A-10-10Z□-X2192																	
5	30	MXQ8A-5-25Z□-X2192	26	6	52	23	27	4	85	40	63	42	88.5	130	140	270			
10		MXQ8A-10-20Z□-X2192																	
15		MXQ8A-15-15Z□-X2192																	
5	40	MXQ8A-5-35Z□-X2192	32	6	40	31	31	4	70	55	52.5	52.5	104.5	130	140	280	15	8	
10		MXQ8A-10-30Z□-X2192																	
15		MXQ8A-15-25Z□-X2192																	
20		MXQ8A-20-20Z□-X2192																	
5	50	MXQ8A-5-45Z□-X2192	46	6	59	29	29	4	85	55	57.5	62.5	131.5	145	155	330			
10		MXQ8A-10-40Z□-X2192																	
15		MXQ8A-15-35Z□-X2192																	
20		MXQ8A-20-30Z□-X2192																	
25		MXQ8A-25-25Z□-X2192																	

注1) 不能做第一阶段的行程调整。
注2) 调整器可选项的尺寸, 参照P139、140。

13 双行程规格

外形尺寸图

MXQ12A-□-□Z-X2192

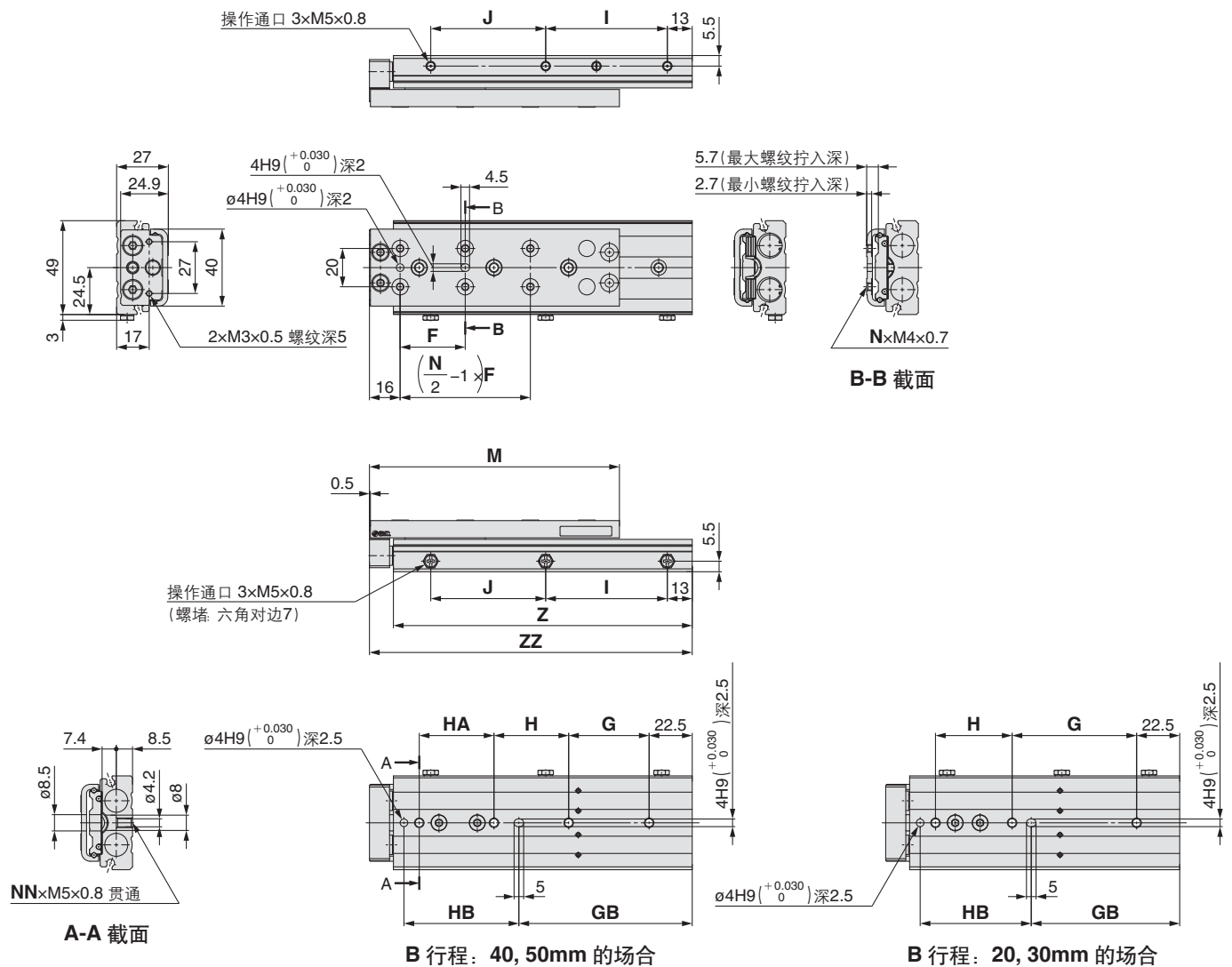

尺寸、质量表

行程A	行程B	型号	尺寸 (mm)												质量 (g)			
			F	N	G	H	HA	NN	GB	HB	I	J	M	Z	ZZ	标准型	调整器可选项 增加量	
5	20	MXQ12A-5-15Z□-X2192	28	4	53	32	—	3	67.5	48	56.5	32	92.5	121	133.5	420	30 (25) ^{注3)}	16
10		MXQ12A-10-10Z□-X2192																
5	30	MXQ12A-5-25Z□-X2192														480		
10		MXQ12A-10-20Z□-X2192	38	4	65	40	—	3	77.5	58	68.5	40	102.5	141	153.5	460		
15		MXQ12A-15-15Z□-X2192																
5	40	MXQ12A-5-35Z□-X2192																
10		MXQ12A-10-30Z□-X2192																
15		MXQ12A-15-25Z□-X2192	34	6	37	29	39	4	75.5	60	58.5	50	120.5	141	153.5	490		
20		MXQ12A-20-20Z□-X2192																
5	50	MXQ12A-5-45Z□-X2192																
10		MXQ12A-10-40Z□-X2192																
15		MXQ12A-15-35Z□-X2192	34	6	42	39	39	4	90.5	60	63.5	60	130.5	156	168.5	530		
20		MXQ12A-20-30Z□-X2192																
25		MXQ12A-25-25Z□-X2192																

注1) 不能做第一阶段的行程调整。

注2) 调整器可选项的尺寸, 参照P139、140。

注3) 质量表括弧内表示带缓冲器的增加量。

外形尺寸图

MXQ16A-□-□Z-X2192

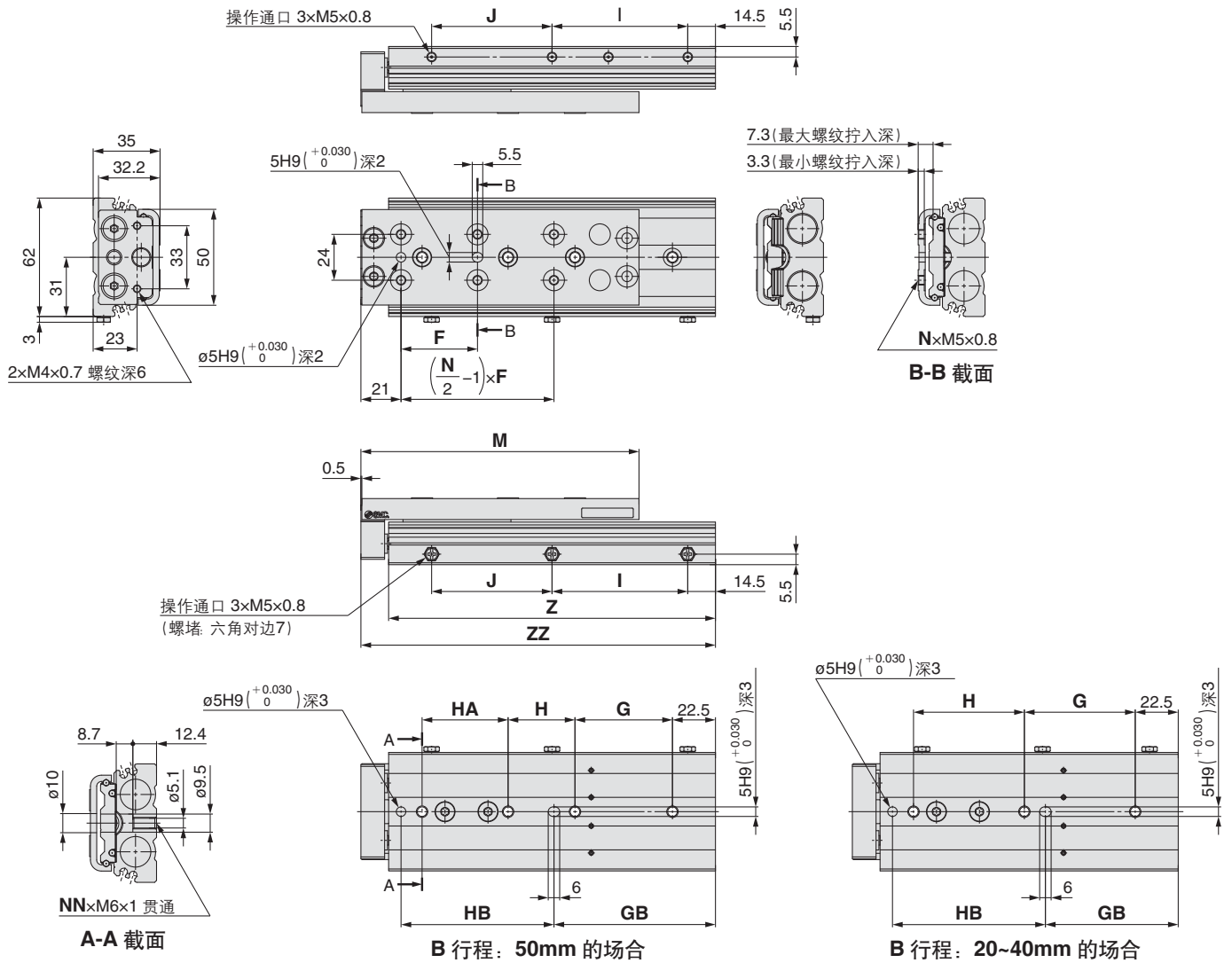

尺寸、质量表

行程A	行程B	型号	尺寸 (mm)													质量 (g)		
			F	N	G	H	HA	NN	GB	HB	I	J	M	Z	ZZ	标准型	调整器可选项 增加量	
																	前进端	后退端
5	20	MXQ16A-5-15Z□-X2192	38	4	57	39	—	3	71.5	58	60	39	108.5	136	150.5	760	50 (40)注3	30
10		MXQ16A-10-10Z□-X2192																
5	30	MXQ16A-5-25Z□-X2192	48	4	68	48	—	3	99.5	50	71	48	118.5	156	170.5	830		
10		MXQ16A-10-20Z□-X2192														820		
15		MXQ16A-15-15Z□-X2192																
5	40	MXQ16A-5-35Z□-X2192	58	4	58	58	—	3	69.5	80	61	58	135.5	156	170.5	860		
10		MXQ16A-10-30Z□-X2192														850		
15		MXQ16A-15-25Z□-X2192																
20		MXQ16A-20-20Z□-X2192																
5	50	MXQ16A-5-45Z□-X2192	40	6	51	35	45	4	84.5	80	71	63	145.5	171	185.5	920		
10		MXQ16A-10-40Z□-X2192														910		
15		MXQ16A-15-35Z□-X2192																
20		MXQ16A-20-30Z□-X2192																
25		MXQ16A-25-25Z□-X2192																

注1) 不能做第一阶段的行程调整。
 注2) 调整器可选项的尺寸, 参照P139, 140。
 注3) 质量表括弧内表示带缓冲器的增加量。

双侧配管型
MXQ□A

低推力高刚性型
MXQ□B

单侧配管型
MXQ□C

高度互换型
MXQ□

可选项
共通调整器

磁性开关安装

订制规格

型号选定方法

13 双行程规格

外形尺寸图

MXQ20A-□-□Z-X2192

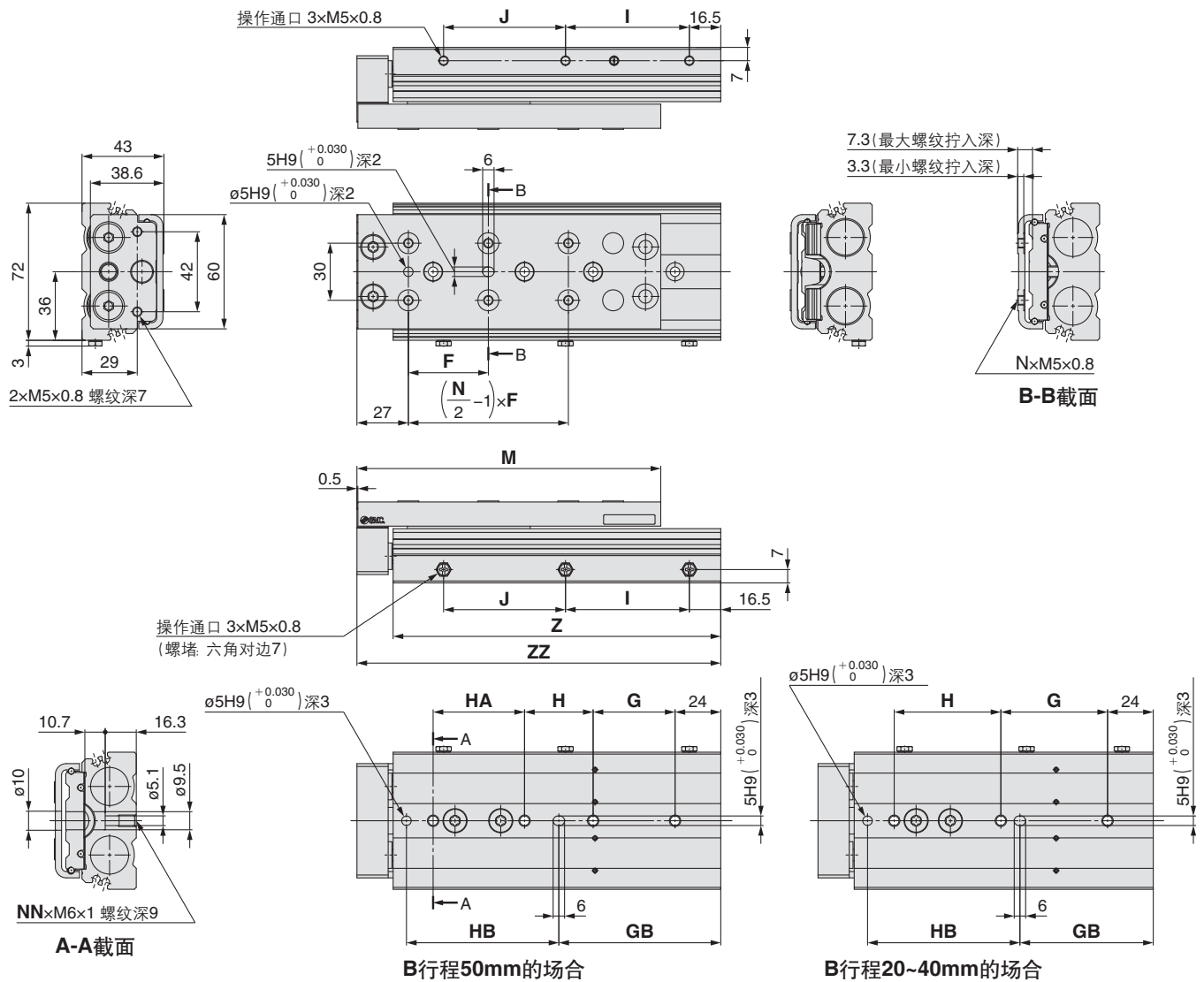

尺寸、质量表

行程A	行程B	型号	尺寸 (mm)													质量 (g)		
			F	N	G	H	HA	NN	GB	HB	I	J	M	Z	ZZ	标准型	调整器可选项 增加量	
5	20	MXQ20A-5-15Z□-X2192	40	4	46	46	—	3	60	70	60	34	123.5	137	156	1200	85 (55)注3)	50 (80)注3)
10		MXQ20A-10-10Z□-X2192																
5	30	MXQ20A-5-25Z□-X2192	48	4	66	46	—	3	80	70	68	46	133.5	157	176	1300		
10		MXQ20A-10-20Z□-X2192																
15		MXQ20A-15-15Z□-X2192																
5	40	MXQ20A-5-35Z□-X2192	58	4	56	56	—	3	70	80	58	56	143.5	157	176	1300		
10		MXQ20A-10-30Z□-X2192																
15		MXQ20A-15-25Z□-X2192																
20		MXQ20A-20-20Z□-X2192																
5	50	MXQ20A-5-45Z□-X2192	42	6	43	36	48	4	85	80	65	64	159.5	172	191	1500		
10		MXQ20A-10-40Z□-X2192																
15		MXQ20A-15-35Z□-X2192																
20		MXQ20A-20-30Z□-X2192																
25		MXQ20A-25-25Z□-X2192																

注1) 不能做第一阶段的行程调整。

注2) 调整器可选项的尺寸, 参照P139、140。

注3) 质量表括弧内表示带缓冲器的增加量。

表示记号
-X2192

外形尺寸图

MXQ25A-□-□Z-X2192

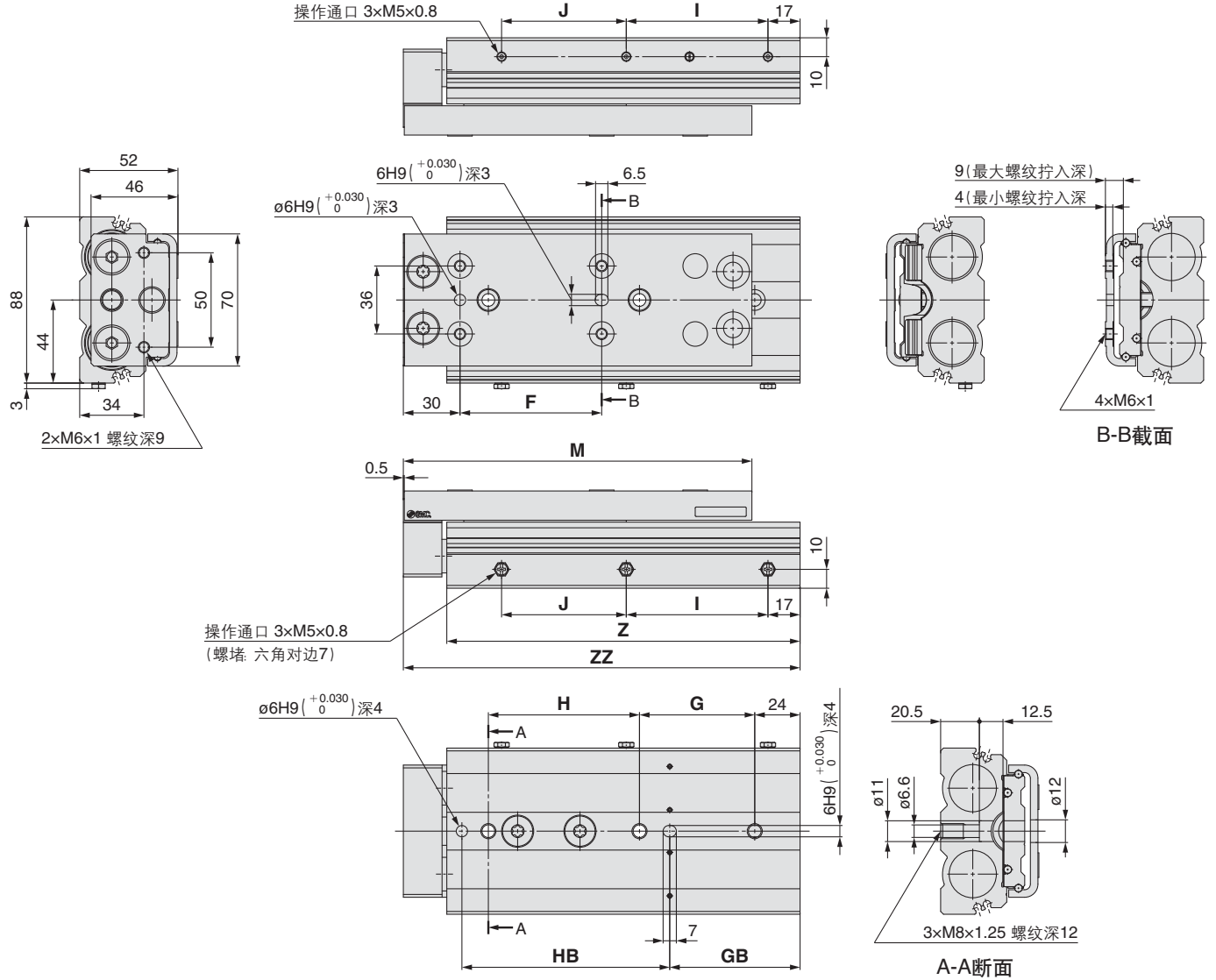

尺寸、质量表

行程A	行程B	型号	尺寸(mm)										质量(g)		
			F	G	H	GB	HB	I	J	M	Z	ZZ	标准型	调整器可选项 增加量	
5	20	MXQ25A-5-15Z□-X2192	46	51	55	64	80	70	36	141.5	152	175	2000	135 (120)注3)	80
10		MXQ25A-10-10Z□-X2192													
5	30	MXQ25A-5-25Z□-X2192	55	71	55	84	80	72	54	151.5	172	195	2200		
10		MXQ25A-10-20Z□-X2192													
15		MXQ25A-15-15Z□-X2192													
5	40	MXQ25A-5-35Z□-X2192	65	61	65	74	90	62	64	161.5	172	195	2100		
10		MXQ25A-10-30Z□-X2192													
15		MXQ25A-15-25Z□-X2192													
20		MXQ25A-20-20Z□-X2192													
5	50	MXQ25A-5-45Z□-X2192	75	61	80	69	110	75	66	184.5	187	210	2500		
10		MXQ25A-10-40Z□-X2192													
15		MXQ25A-15-35Z□-X2192													
20		MXQ25A-20-30Z□-X2192													
25		MXQ25A-25-25Z□-X2192													

注1) 不能做第一阶段的行程调整。
 注2) 调整器可选项的尺寸, 参照P139、140。
 注3) 质量表括弧内表示带缓冲器的增加量。

双侧配管型
MXQ□A

低推力高刚性型
MXQ□B

单侧配管型
MXQ□C

高互换型
MXQ□

可选项
共通调整器

磁性开关安装

订制规格

型号选定方法

MXQ 系列

13 双行程规格

外形尺寸图

MXQ□□A-□□Z□-X2192 带调整器可选项

带缓冲金属限位器 **ZA**: 两端、**ZB**: 前进端、**ZC**: 后退端

金属限位器 **ZK**: 两端、**ZL**: 前进端、**ZM**: 后退端

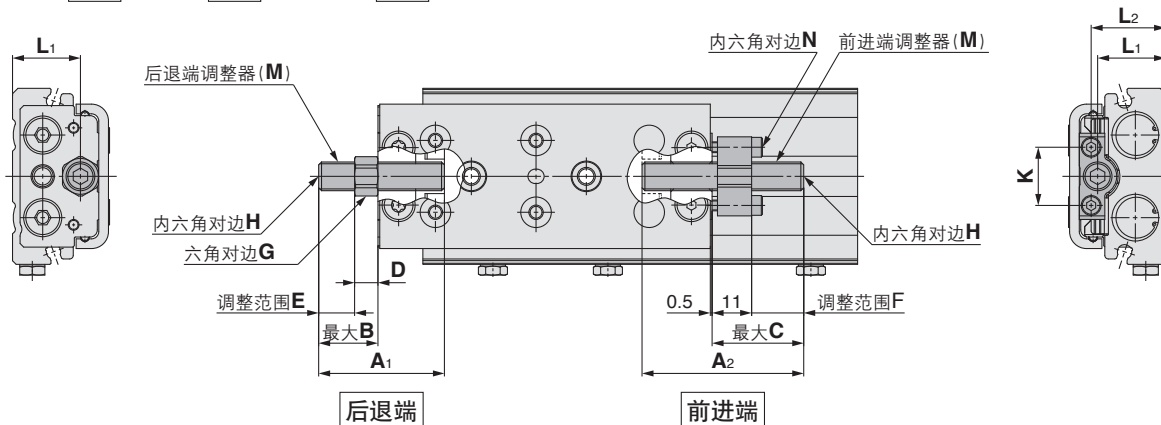

带缓冲金属限位器·金属限位器

型号	A ₁	A ₂	B	C	D	E	F	G	H	K	L ₁	L ₂	M	N	带缓冲金属限位器 调整器限位器		金属限位器 调整器型号	
															前进端 调整器	后退端 调整器	前进端 调整器	后退端 调整器
MXQ8A-□-X2192	30	40	15	23	5	10	12	8	3	13	16.6	18.2	M6×0.75	2.5	MXQA-CS8-X2202	MXQA-CT8	MXQA-DS8-X2202	MXQA-DT8
MXQ12A-□-X2192	35	45	17	26	6.5	10	14	10	4	16.2	18.9	20.7	M8×1	2.5	MXQA-CS12-X2202	MXQA-CT12	MXQA-DS12-X2202	MXQA-DT12
MXQ16A-□-X2192	40	50	18	27	8	10	15	12	5	20	25.2	26.9	M10×1	3	MXQA-CS16-X2202	MXQA-CT16	MXQA-DS16-X2202	MXQA-DT16
MXQ20A-□-X2192	47	57	21	30	10	10	18	17	6	27	31.5	34.1	M12×1	4	MXQA-CS20-X2202	MXQA-CT20	MXQA-DS20-X2202	MXQA-DT20
MXQ25A-□-X2192	54	64	22	31	11	11	20	19	6	27	38.3	40.8	M14×1.5	5	MXQA-CS25-X2202	MXQA-CT25	MXQA-DS25-X2202	MXQA-DT25

橡胶限位器 **ZD**: 两端、**ZE**: 前进端、**ZF**: 后退端

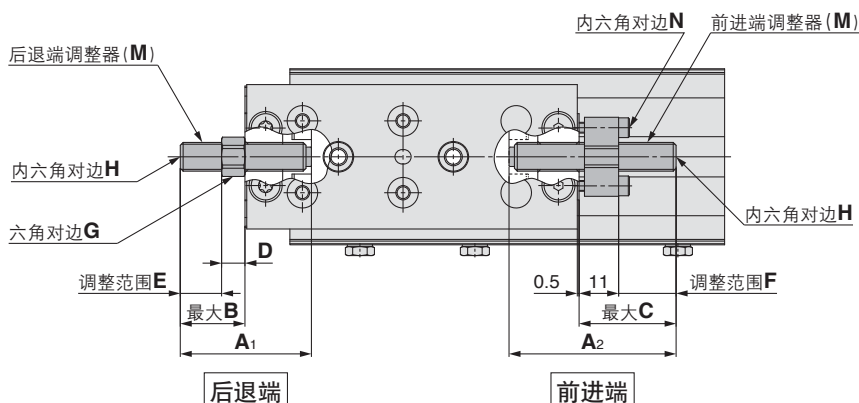

橡胶限位器

型号	A ₁	A ₂	B	C	D	E	F	G	H	K	L ₁	L ₂	M	N	调整器型号	
															前进端 调整器	后退端 调整器
MXQ8A-□-X2192	31.5	41.5	17	25	5	11	13	8	3	13	16.6	18.2	M6×0.75	2.5	MXQA-AS8-X2202	MXQA-AT8
MXQ12A-□-X2192	36.5	46.5	18	27	6.5	11	16	10	4	16.2	18.9	20.7	M8×1	2.5	MXQA-AS12-X2202	MXQA-AT12
MXQ16A-□-X2192	41.5	51.5	20	28	8	11	17	12	5	20	25.2	26.9	M10×1	3	MXQA-AS16-X2202	MXQA-AT16
MXQ20A-□-X2192	48.5	58.5	22	31	10	12	20	17	6	27	31.5	34.1	M12×1	4	MXQA-AS20-X2202	MXQA-AT20
MXQ25A-□-X2192	55.5	65.5	24	33	11	12	21	19	6	27	38.3	40.8	M14×1.5	5	MXQA-AS25-X2202	MXQA-AT25

外形尺寸图

MXQ□□A-□□Z□-X2192 带调整器可选项

缓冲器 / RJ

ZG: 两端、**ZH**: 前进端、**ZJ**: 后退端

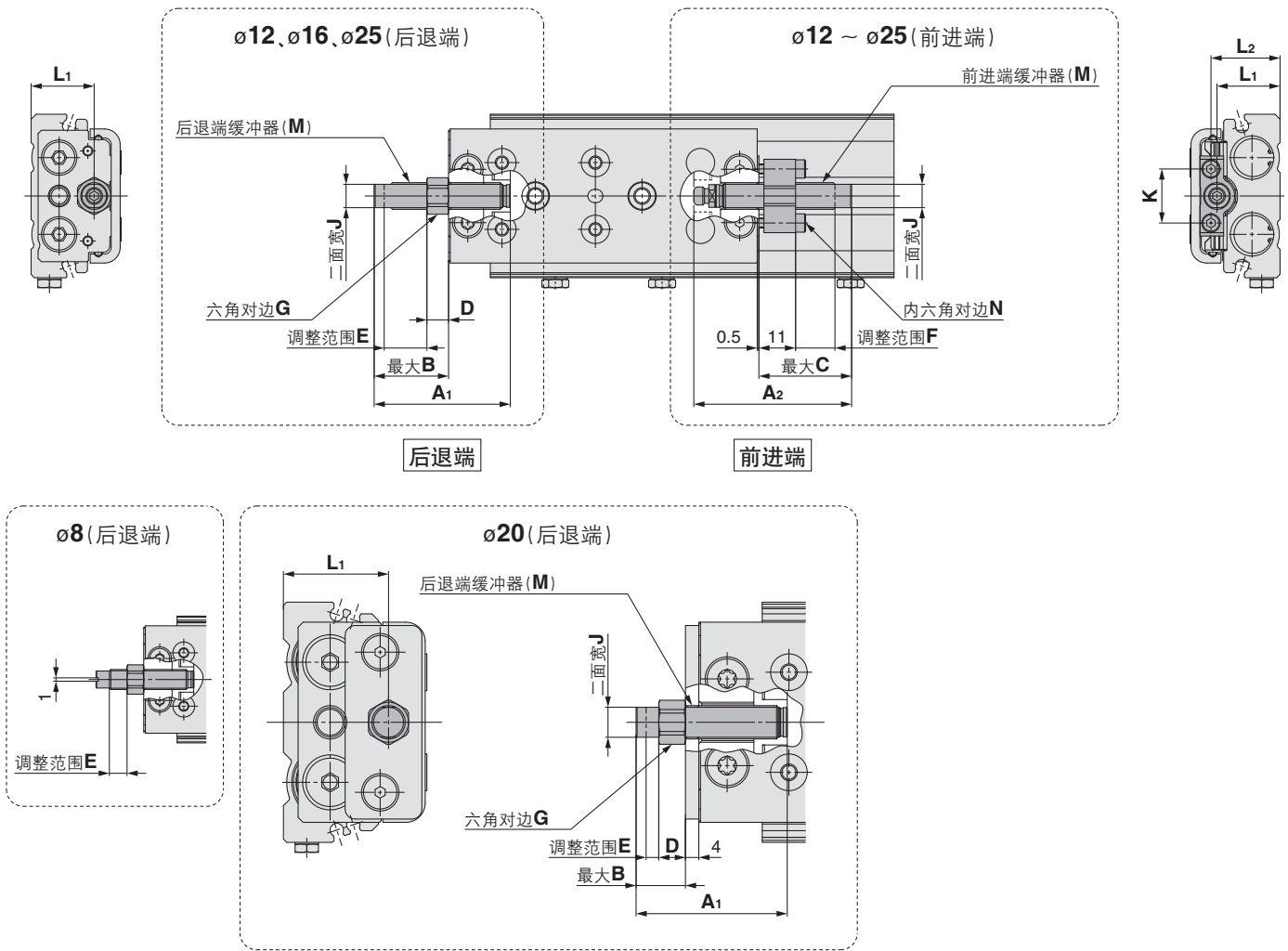

缓冲器 / RJ

型号	A ₁	A ₂	B	C	D	E	F	G	J	K	L ₁	L ₂	M	N	调整器型号	
															前进端调整器 (二注)	后退端调整器
MXQ8A-□-X2192	29.3	—	15	—	5	5	—	8	—	—	—	—	M6 × 0.75	—		MXQA-JT8
MXQ12A-□-X2192	40.8	47.3	23	29	6.5	12	11	10	7	16.2	18.9	20.7	M8 × 1	2.5	MXQA-JS12-X2202	MXQA-JT12
MXQ16A-□-X2192	45.3	52.8	24	30	8	12	11	12	9	20	25.2	26.9	M10 × 1	3	MXQA-JS16-X2202	MXQA-JT16
MXQ20A-□-X2192	45.3	52.8	15	26	8	3	6	12	9	27	31.5	34.1	M10 × 1	4	MXQA-JS20-X2202	MXQA-JT20P
MXQ25A-□-X2192	67.1	77.1	36	45	11	21	25	19	12	27	38.3	40.8	M14 × 1.5	5	MXQA-JS25-X2202	MXQA-JT25

注) $\phi 8$ 没有两端、前进端。

双侧配管型
MXQ□A

低推力高刚性型
MXQ□B

单侧配管型
MXQ□C

高度互换型
MXQ□

可选项 共通调整器

磁性开关安装

定制规格

型号选定方法

14 侧面调整器规格

前进端调整器配置于主体侧面的规格

型号表示方法

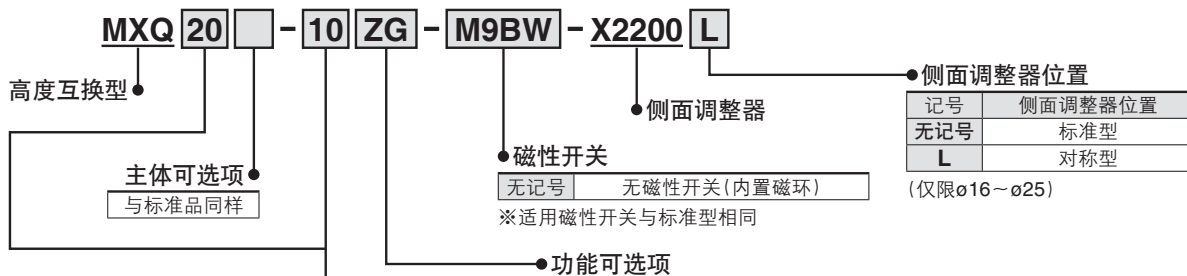

规格

系列	高度互换型
----	-------

※上述以外的规格与标准型相同。

记号	功能可选项种类(注)		调整器安装位置	
	前进端	后退端	前进端	后退端
ZA	带缓冲金属限位器		●	●
ZB			●	—
ZD	橡胶限位器		●	●
ZE			●	—
ZG	缓冲器 / RJ		●	●
ZH			●	—
ZBF	带缓冲	橡胶限位器	●	●
ZBJ	金属限位器	缓冲器 / RJ	●	●
ZEC	带缓冲金属限位器		●	●
ZEJ	橡胶限位器	缓冲器 / RJ	●	●
ZHC	带缓冲金属限位器		●	●
ZHF	缓冲器 / RJ	橡胶限位器	●	●

注) $\phi 6$ 没有带缓冲金属限位器的设定。

外形尺寸图

标准型 / MXQ6-□ZG-X2200 : 缓冲器 / RJ

※下记以外的尺寸与标准品同样。

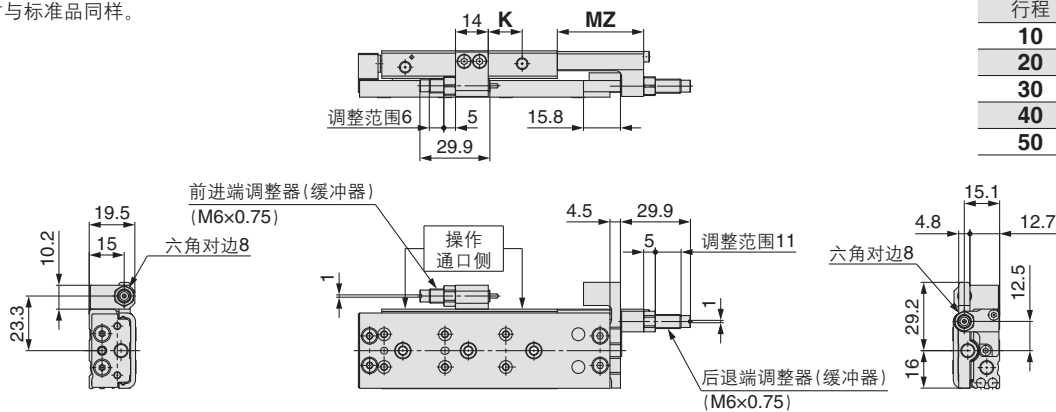

尺寸表

行程	K	MZ
10	7.5	18.9
20	7.5	28.9
30	6.5	36.9
40	14.5	36.9
50	24.5	36.9

对称型 / MXQ6L-□ZG-X2200 : 缓冲器 / RJ

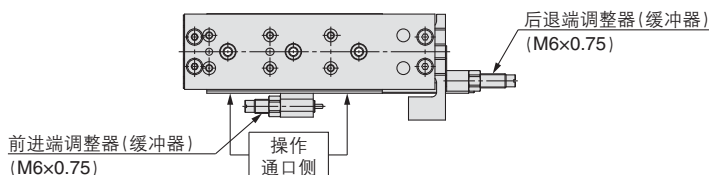

MXQ6(L)-□ZD-X2200 : 橡胶限位器

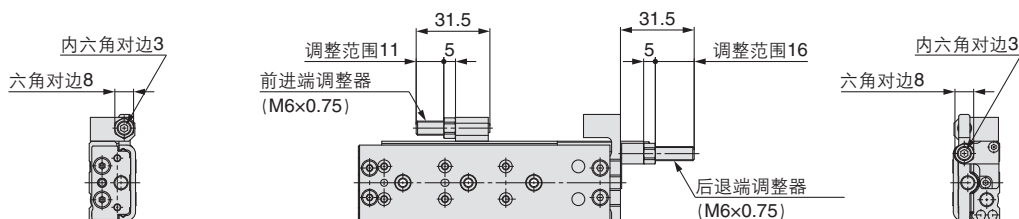

14 边调整器规格

外形尺寸图

标准型 / MXQ12-□ZG-X2200 : 缓冲器 / RJ

※下记以外的尺寸与标准品同样。

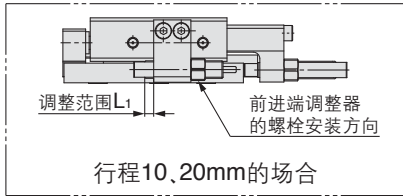

尺寸表

行程	K	MZ	前进端调整器调整范围		
			带缓冲金属限位器	橡胶限位器	缓冲器
			L ₁	L ₁	L ₁
10	5.5	26	3	4	4
20	5.5	34	3	4	4
30	5.5	34	4	6	5
40	5.5	34	6	8	7
50	14	34	8	9	9
75	20	34	8	9	9
100	45	34	8	9	9

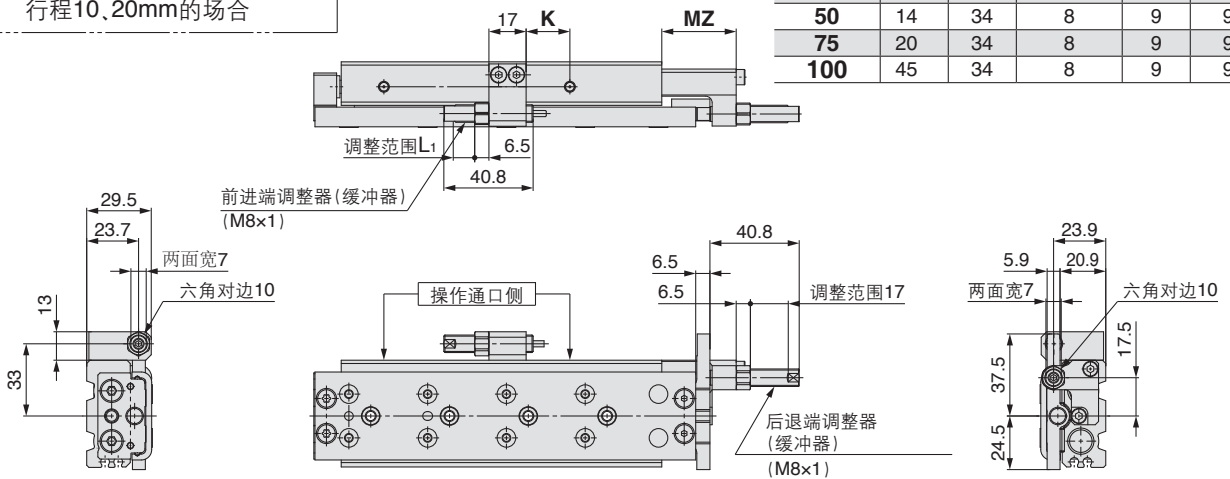

对称型 / MXQ12L-□ZG-X2200 : 缓冲器 / RJ

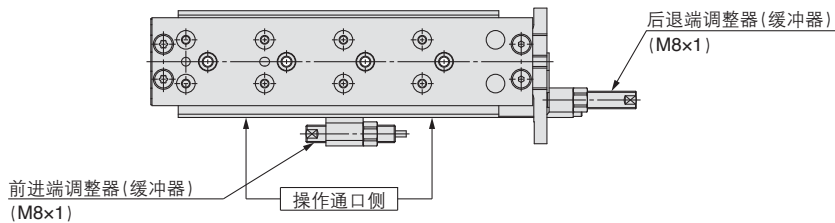

MXQ12(L)-□ZA-X2200 : 带缓冲金属限位器

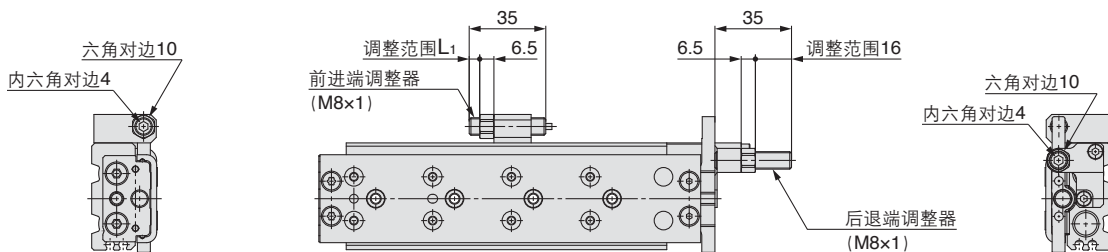

MXQ12(L)-□ZD-X2200 : 橡胶限位器

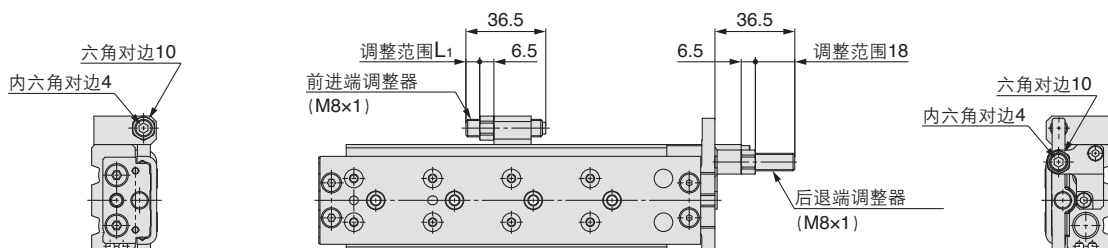

外形尺寸图

标准型 / MXQ16-□ZG-X2200 : 缓冲器 / RJ

※下记以外的尺寸与标准品同样。

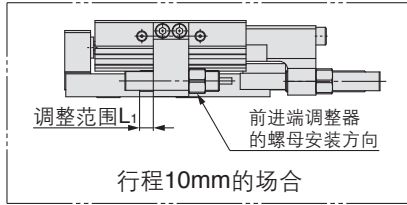

尺寸表

型号	K	MZ	前进端调整器调整范围		
			带缓冲金属限位器 L1	橡胶限位器 L1	缓冲器 L1
10	5.5	33.5	8	9	6
20	5.5	39.5	11	12	9
30	14	39.5	11	13	10
40	17	39.5	11	13	10
50	22	39.5	11	13	10
75	41	39.5	11	13	10
100	47	39.5	11	13	10
125	72	39.5	11	13	10

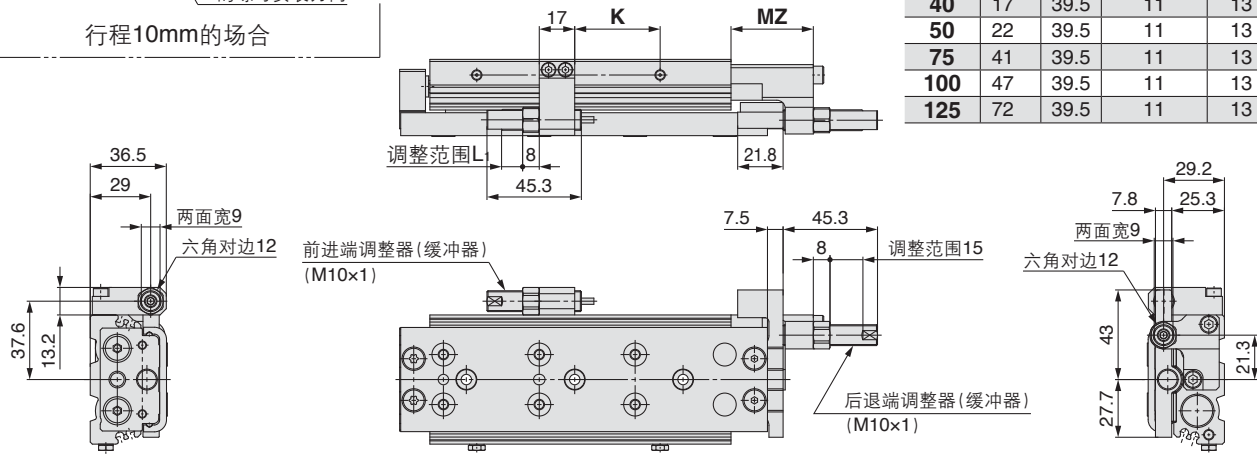

对称型 / MXQ16-□ZG-X2200L : 缓冲器 / RJ

※只是边调整器部为对称型。

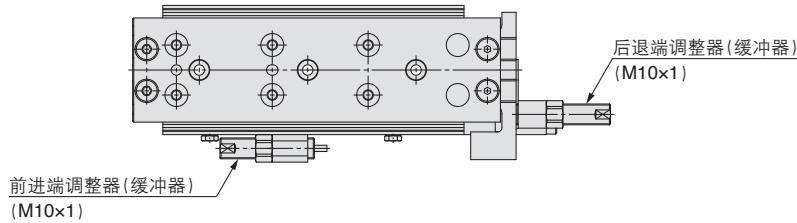

MXQ16-□ZA-X2200(L) : 带缓冲金属限位器

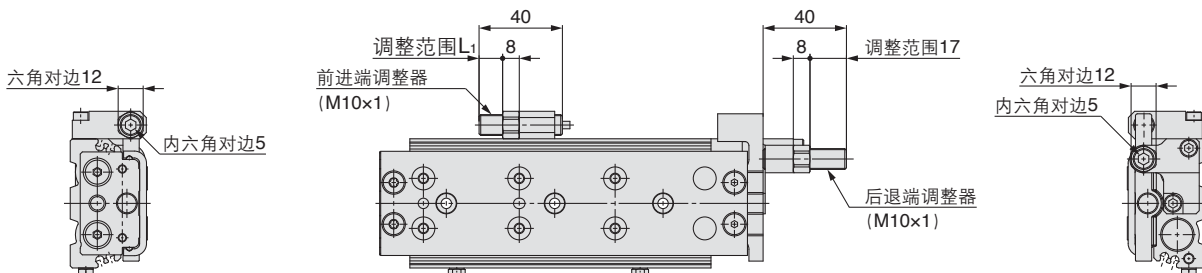

MXQ16-□ZD-X2200(L) : 橡胶限位器

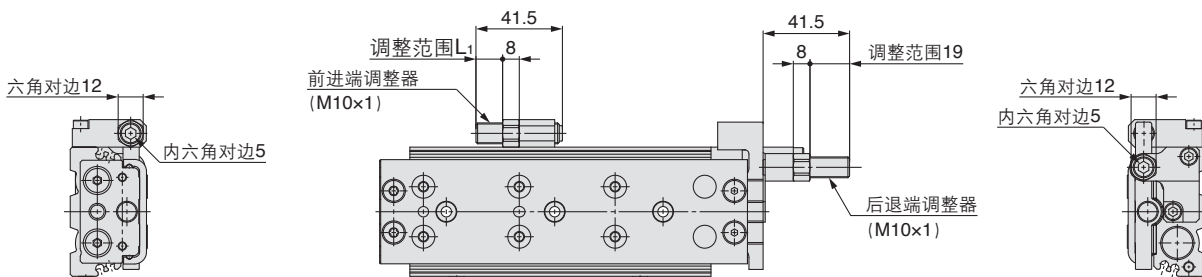

14 边调整器规格

外形尺寸图

标准型 / MXQ20-□ZG-X2200 : 缓冲器 / RJ

※下记以外的尺寸与标准品同样。

尺寸表

型号	K	MZ
10	6	36.5
20	6	46.5
30	18	46.5
40	28	46.5
50	30	46.5
75	47	46.5
100	24	69.5
125	49	69.5
150	74	69.5

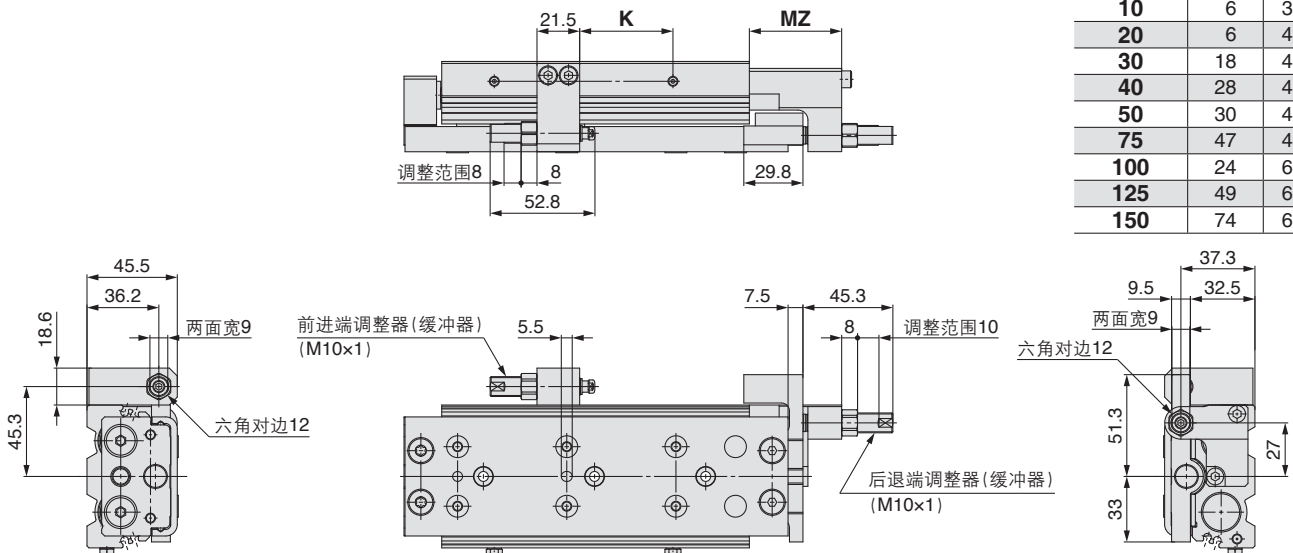

对称型 / MXQ20-□ZG-X2200L : 缓冲器 / RJ

※只是边调整器部为对称型。

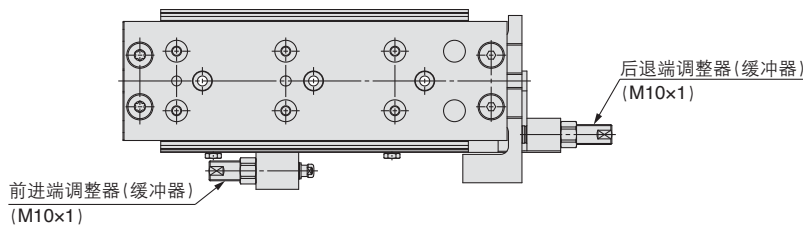

MXQ20-□ZA-X2200(L) : 带缓冲金属限位器

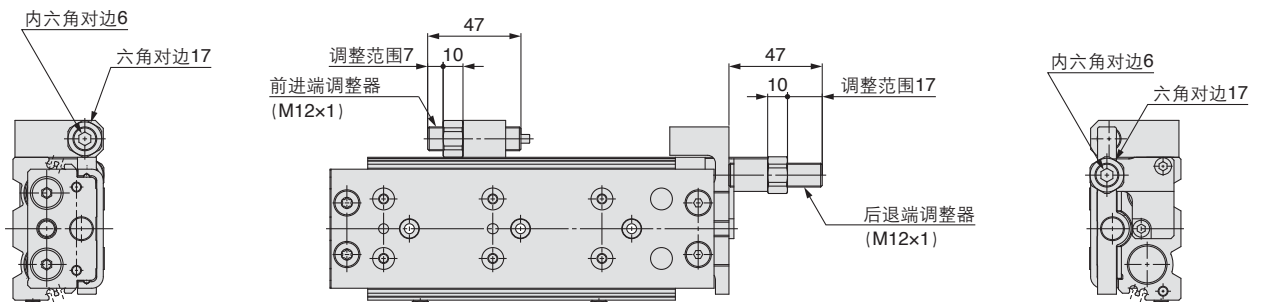

MXQ20-□ZD-X2200(L) : 橡胶限位器

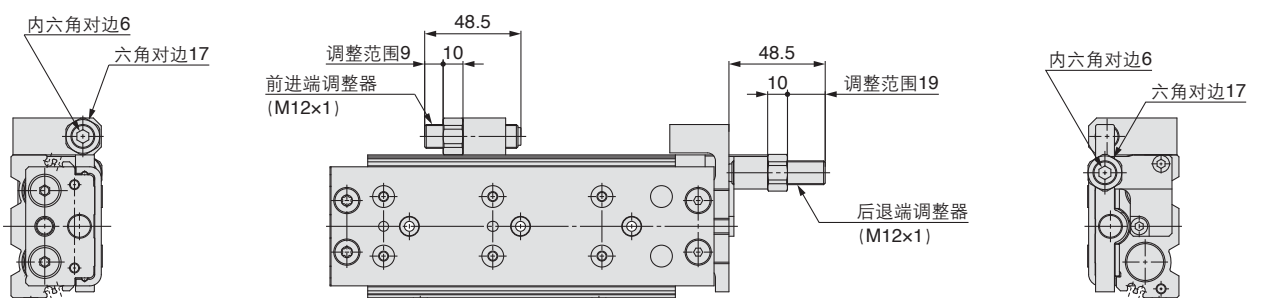

表示记号
-X2200

外形尺寸图

标准型 / **MXQ25-□ZG-X2200** : 缓冲器 / RJ

※下记以外的尺寸与标准品同样。

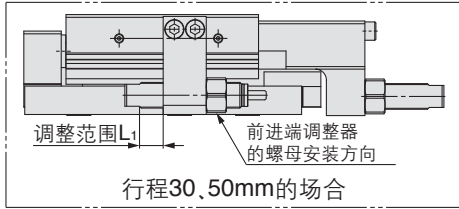

尺寸表

型号	K	MZ	前进端调整器调整范围		
			带缓冲金属限位器	橡胶限位器	缓冲器
			L ₁	L ₁	L ₁
10	—注)	48	15	16	20
20	—注)	58	15	16	20
30	6.5	58	7	9	12
40	6.5	58	6	8	11
50	6.5	58	6	8	11
75	12	58	16	17	21
100	21	88	16	17	21
125	7	88	16	17	21
150	33	88	16	17	21

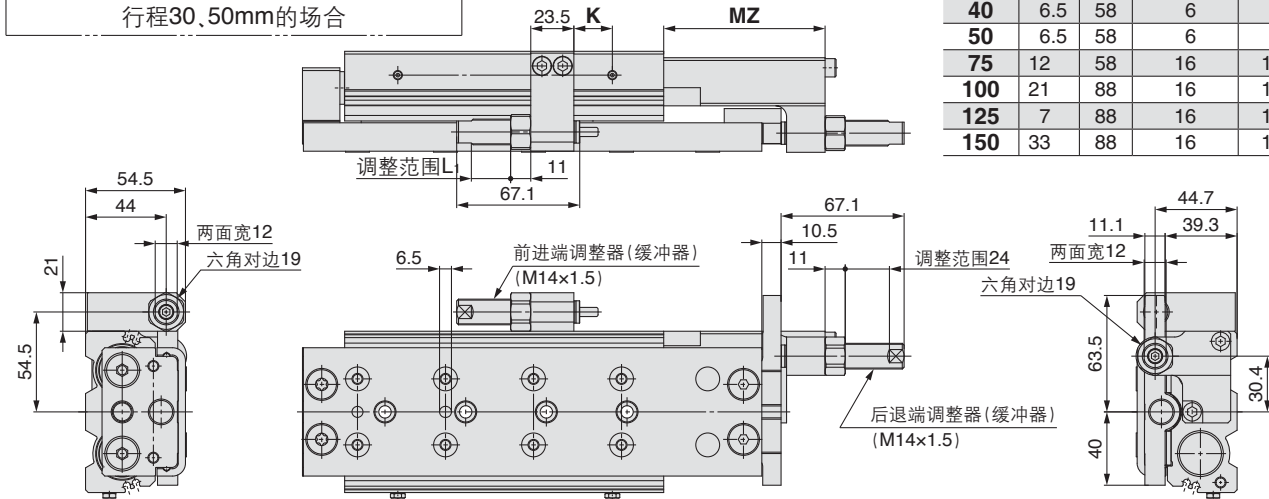

对称型 / **MXQ25-□ZG-X2200L** : 缓冲器 / RJ

※只是边调整器部为对称型。

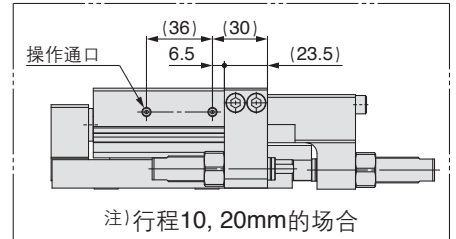
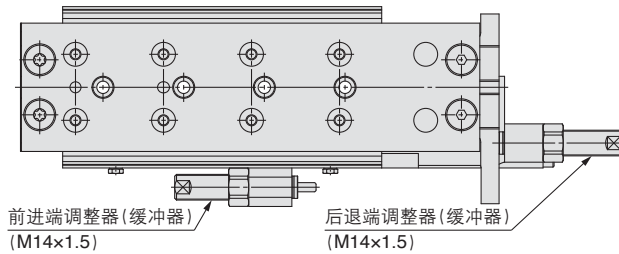

MXQ25-□ZA-X2200(L) : 带缓冲金属限位器

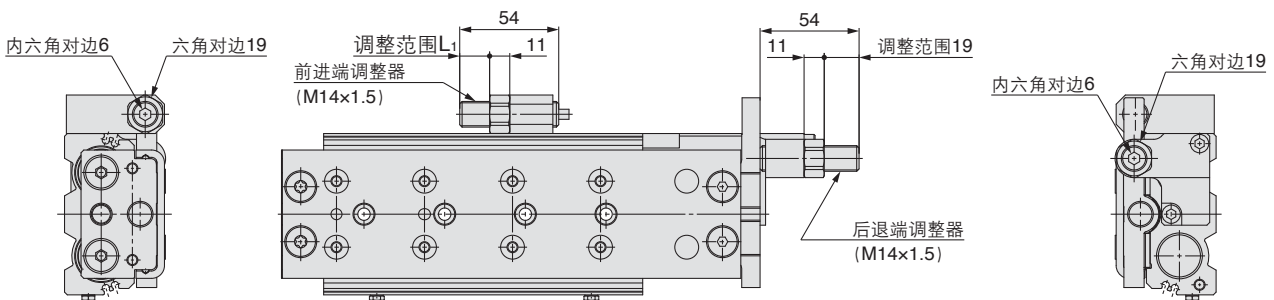

MXQ25-□ZD-X2200(L) : 橡胶限位器

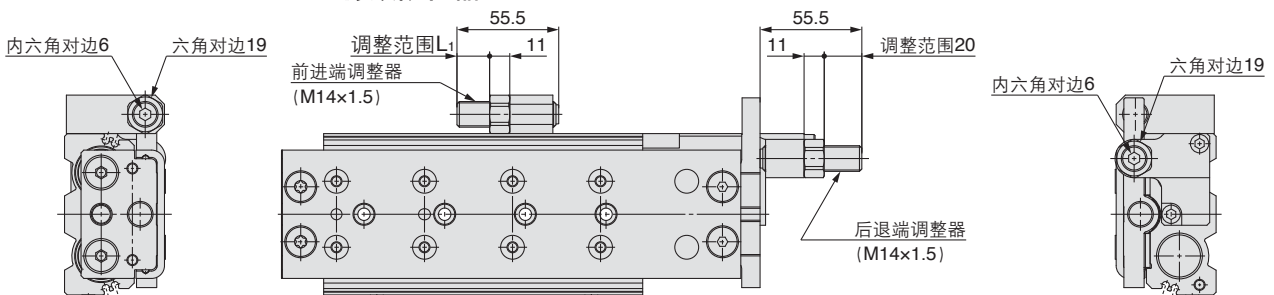

双侧配管型
MXQ□A

低推力高刚性型
MXQ□B

单侧配管型
MXQ□C

高度互换型
MXQ□

可选项
共通调整器

磁性开关安装

订制规格

型号选定方法

15 缓冲器 + 金属限位器并用规格

在前进端、后退端，缓冲器 + 金属限位器并用规格。缓冲器用作吸收能量，金属限位器用于定位。

型号表示方法

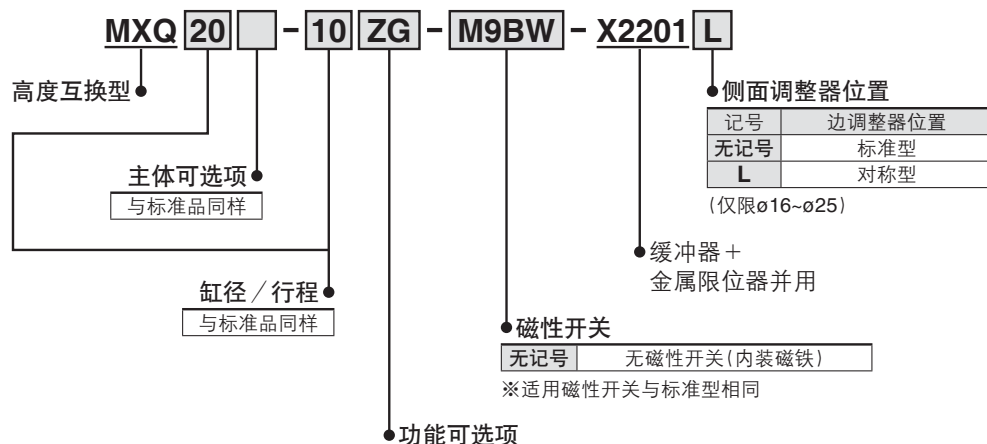

规格

系列	高度互换型
----	-------

※上述以外的规格与标准型相同。

记号	功能可选项种类	调整器安装位置	
		前进端	后退端
ZG	缓冲器 / RJ	●	●
ZH	缓冲器 + 金属限位器	●	●
ZJ		—	●

外形尺寸图

标准型 / MXQ6-□ZG-X2201

※下记以外的尺寸与标准品同样。

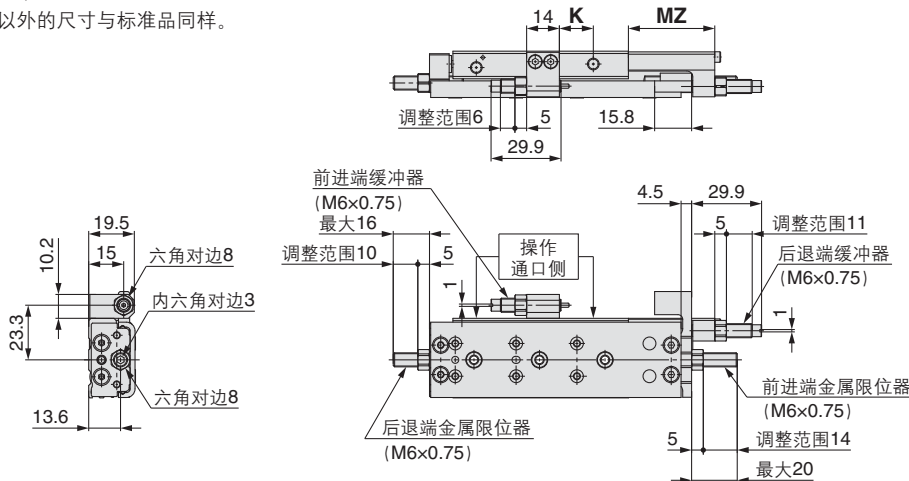

尺寸表

型号	K	MZ
10	7.5	18.9
20	7.5	28.9
30	6.5	36.9
40	14.5	36.9
50	24.5	36.9

对称型 / MXQ6L-□ZG-X2201

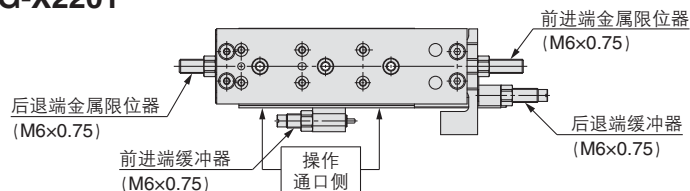

标准型 / MXQ6-□ZH-X2201

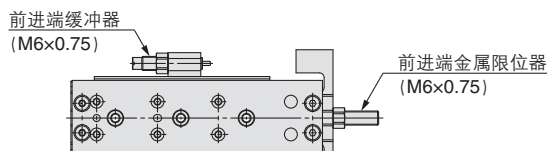

标准型 / MXQ6-□ZJ-X2201

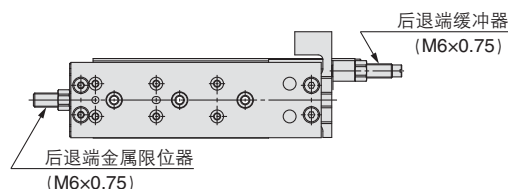

表示记号
-X2201

外形尺寸图

标准型 / **MXQ8-□ZG-X2201**

※下记以外的尺寸与标准品同样。

尺寸表

型号	K	MZ
10	5.5	22.5
20	10.5	22.5
30	20	22.5
40	24.5	22.5
50	17.5	22.5
75	46.5	46.5

双侧配管型
MXQ□A

低推力高刚性型
MXQ□B

单侧配管型
MXQ□C

可互换型
MXQ□

可选项
共通调整器

磁性开关安装

定制规格

型号选定方法

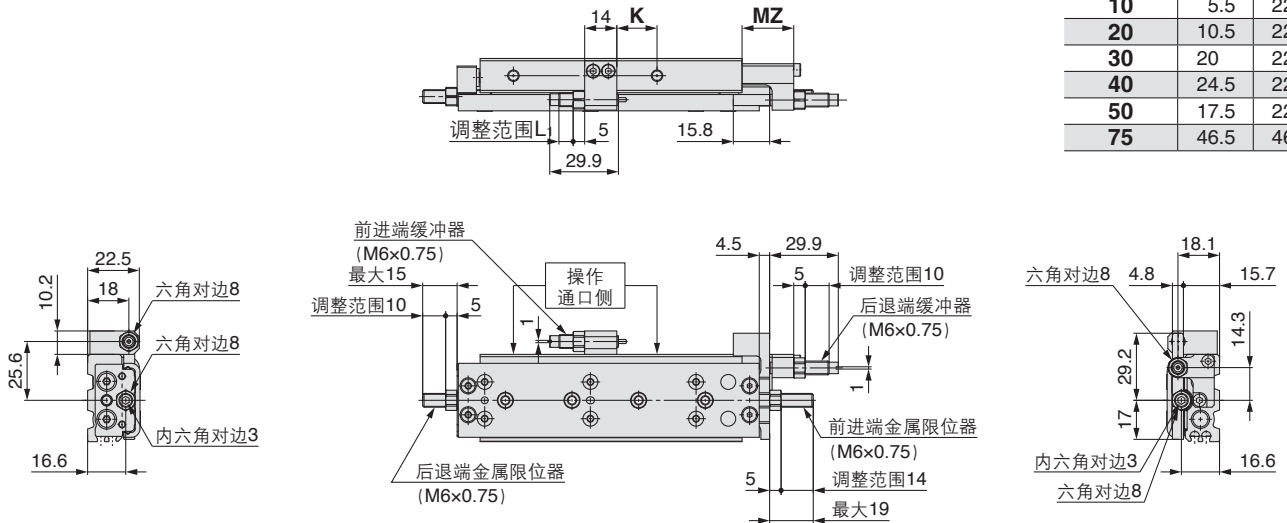

对称型 / **MXQ8L-□ZG-X2201**

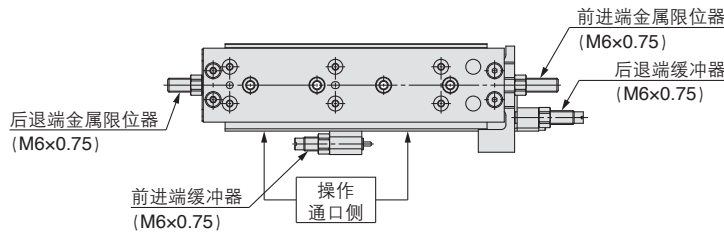

标准型 / **MXQ8-□ZH-X2201**

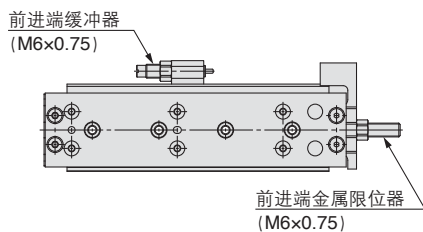

标准型 / **MXQ8-□ZJ-X2201**

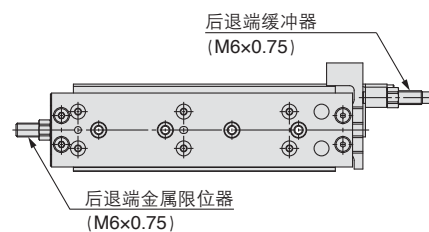

15 缓冲器 + 金属限位器并用规格

外形尺寸图

标准型 / MXQ12-□ZG-X2201

※下记以外的尺寸与标准品同样。

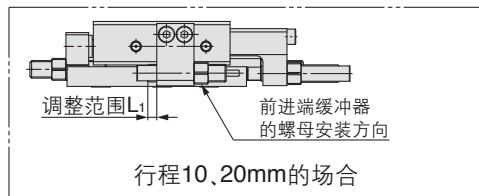

尺寸表

型号	K	MZ	L ₁
10	5.5	26	4
20	5.5	34	4
30	5.5	34	5
40	5.5	34	7
50	14	34	9
75	20	34	9
100	45	34	9

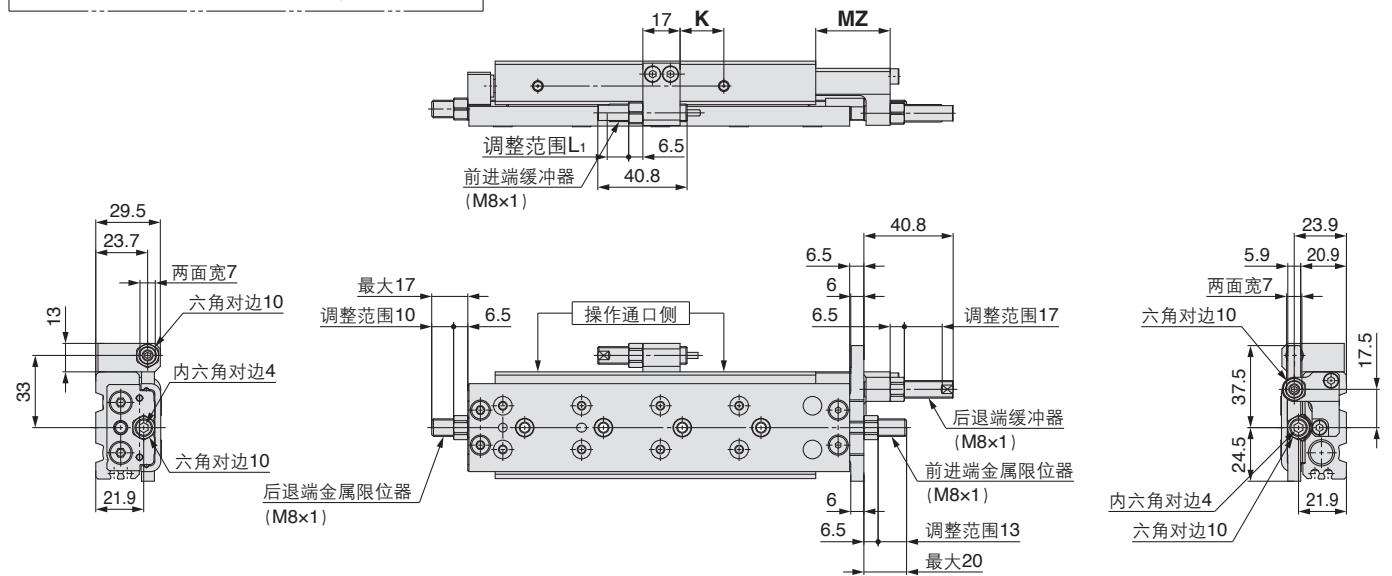

对称型 / MXQ12L-□ZG-X2201

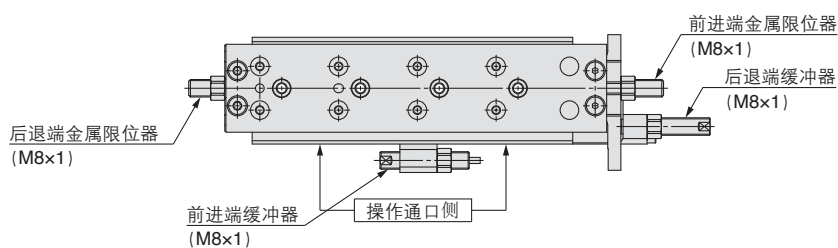

标准型 / MXQ12-□ZH-X2201

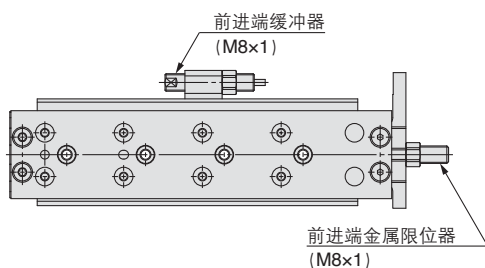

标准型 / MXQ12-□ZJ-X2201

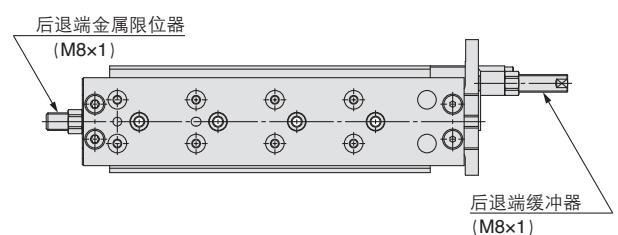

表示记号
-X2201

外形尺寸图

标准型 / **MXQ16-□ZG-X2201**

※下记以外的尺寸与标准品同样。

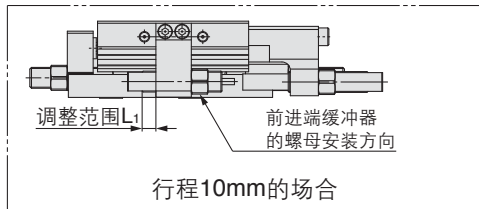

尺寸表

型号	K	MZ	L ₁
10	5.5	33.5	6
20	5.5	39.5	9
30	14	39.5	10
40	17	39.5	10
50	22	39.5	10
75	41	39.5	10
100	47	39.5	10
125	72	39.5	10

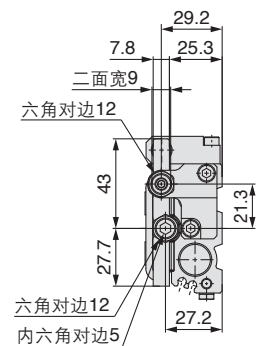
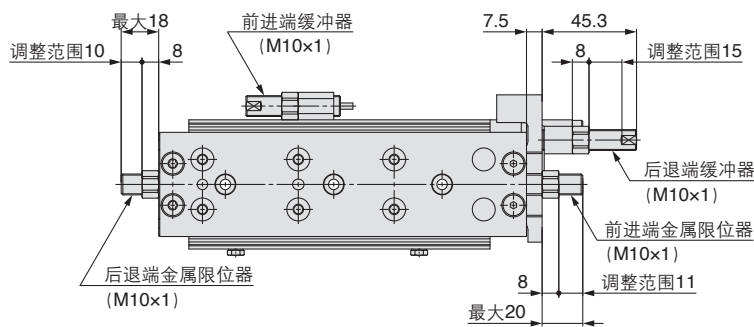
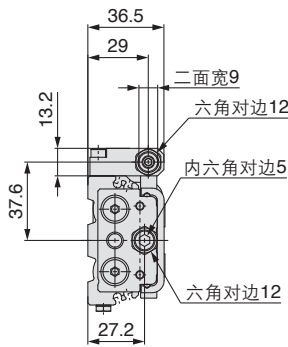
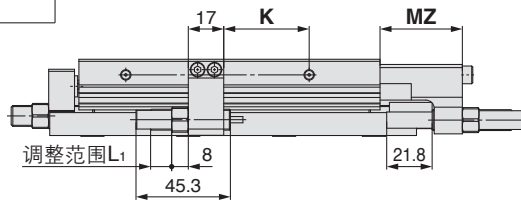

对称型 / **MXQ16L-□ZG-X2201**

※调整器部为对称型。

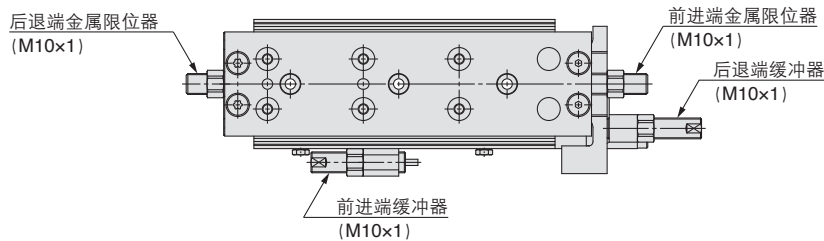

标准型 / **MXQ16-□ZH-X2201**

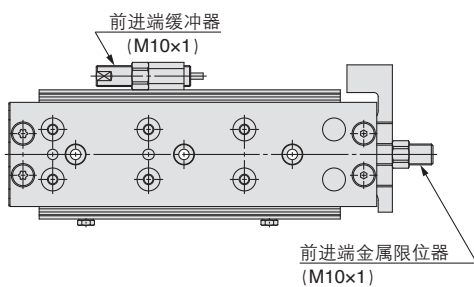

标准型 / **MXQ16-□ZJ-X2201**

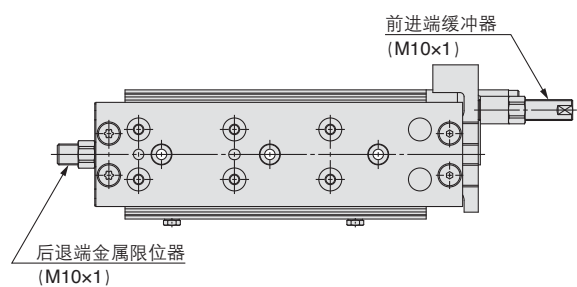

双侧配管型
MXQ□A

低推力高刚性型
MXQ□B

单侧配管型
MXQ□C

高度互换型
MXQ□

可选项
共通调整器

磁性开关安装

订制规格

型号选定方法

表示记号
-X2201

外形尺寸图

标准型 / **MXQ25-□ZG-X2201**

※下记以外的尺寸与标准品同样。

尺寸表

型号	K	MZ	L ₁
10	—	48	20
20	—	58	20
30	6.5	58	12
40	6.5	58	11
50	6.5	58	11
75	12	58	21
100	21	88	21
125	7	88	21
150	33	88	21

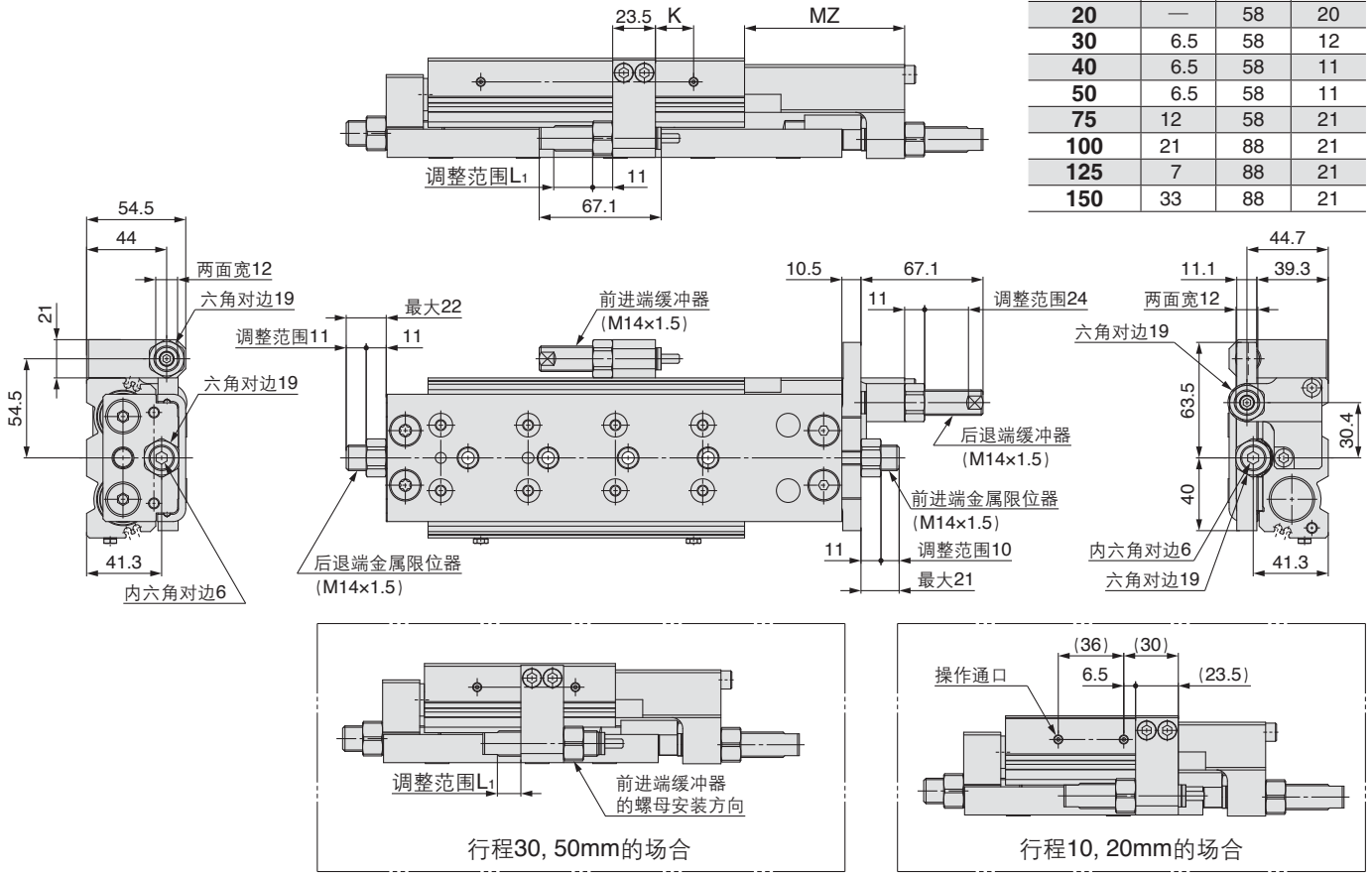

双侧配管型
MXQ□A

低推力高刚性型
MXQ□B

单侧配管型
MXQ□C

高度互换型
MXQ□

对称型 / **MXQ25L-□ZG-X2201**

※仅调整器部为对称型。

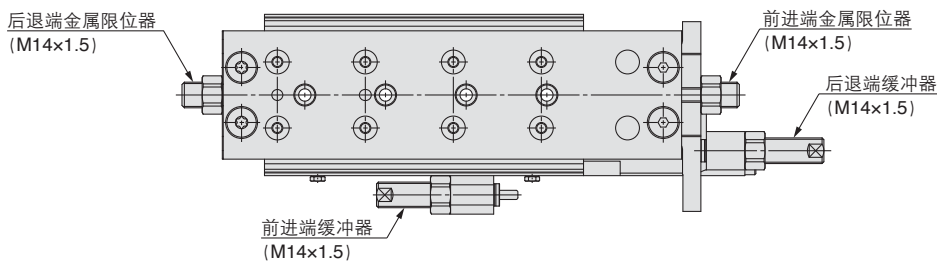

可选项
共通调整器

磁性开关安装

标准型 / **MXQ25-□ZH-X2201**

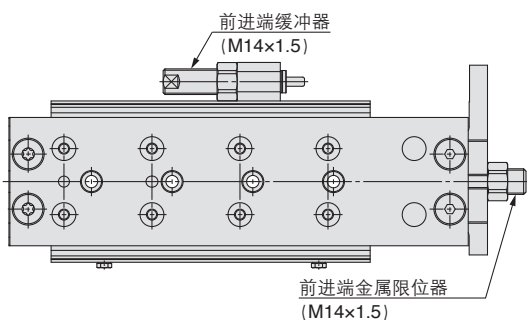

标准型 / **MXQ25-□ZJ-X2201**

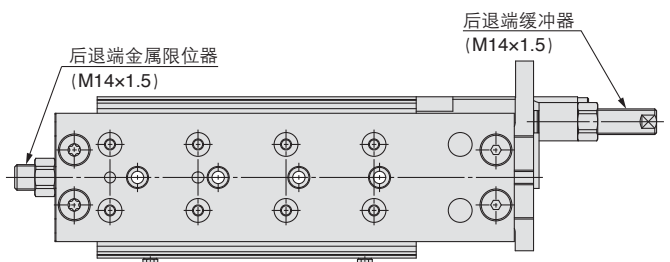

订制规格

型号选定方法

16 前进端调整器轴向固定规格

可以在轴向用内六角扳手固定前进端调整器。

型号表示方法

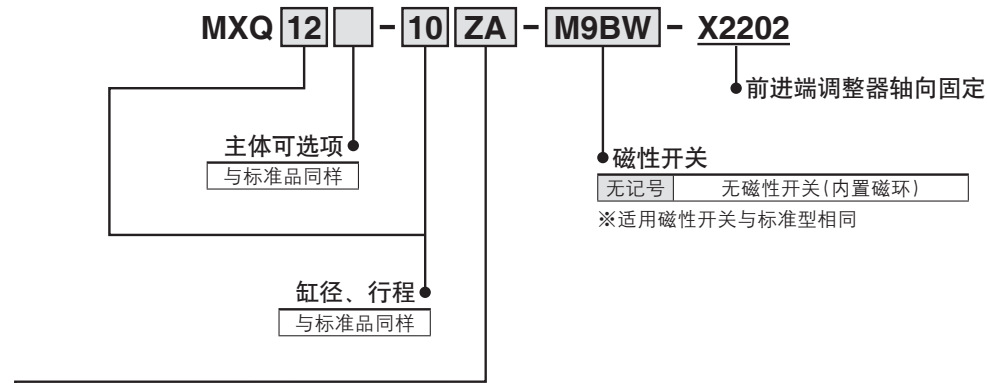

功能可选项

记号	功能可选项种类注2)注3)注4)	调整器 安装位置注1)	
		前进端	后退端
ZA	带缓冲金属限位器	●	●
ZB		●	
ZD	橡胶限位器	●	●
ZE		●	
ZG	缓冲器 / RJ	●	●
ZH		●	
ZK	金属限位器	●	●
ZL		●	

注1) ●部：同捆包出厂，空栏部表示调整器后安装可能。
 注2) MXQ6(A、B)没有带缓冲金属限位器。
 注3) MXQ6(A、B)，MXQ8(A、C)没有缓冲器。
 注4) 带两端调整器的场合，后退端为标准。

记号	功能可选项种类注2)注3)注4)		调整器 安装位置	
	前进端	后退端	前进端	后退端
ZBF	带缓冲 金属限位器	橡胶限位器	●	●
ZBJ		缓冲器 / RJ	●	●
ZBM		金属限位器	●	●
ZEC	橡胶限位器	带缓冲金属限位器	●	●
ZEJ		缓冲器 / RJ	●	●
ZEM		金属限位器	●	●
ZHC	缓冲器 / RJ	带缓冲金属限位器	●	●
ZHF		橡胶限位器	●	●
ZHM		金属限位器	●	●
ZLC	金属限位器	带缓冲金属限位器	●	●
ZLF		橡胶限位器	●	●
ZLJ		缓冲器 / RJ	●	●

外形尺寸图

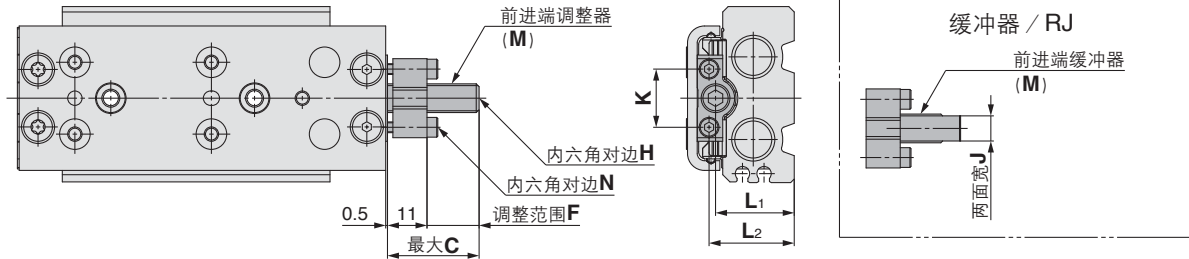

带缓冲金属限位器

型号	C	F	H	K	L ₁	L ₂	M	N
MXQ8、MXQ8A	23	12	3	13	16.6	18.2	M6 × 0.75	2.5
MXQ8C					14.6	16.2		
MXQ12	26	14	4	16.2	21.9	23.7	M8 × 1	2.5
MXQ12A、MXQ12C					18.9	20.7		
MXQ16	27	15	5	20	27.2	28.9	M10 × 1	3
MXQ16A					25.2	26.9		
MXQ20	30	18	6	27	34.5	37.1	M12 × 1	4
MXQ20A					31.5	34.1		
MXQ25	31	20	6	27	41.3	43.8	M14 × 1.5	5
MXQ25A					38.3	40.8		
MXQ8B	26	12	4	16.2	14.9	16.7	M8 × 1	2.5
MXQ12B	27	13	5	20	20.2	21.9	M10 × 1	3
MXQ16B	30	16	6	27	25.5	28.1	M12 × 1	4
MXQ20B	31	17	6	27	32.3	34.8	M14 × 1.5	5

橡胶限位器

型号	C	F	H	K	L ₁	L ₂	M	N
MXQ6	25	14	3	13	13.6	15.2	M6 × 0.75	2.5
MXQ6A					16.6	18.2		
MXQ8、MXQ8A	25	13	3	13	16.6	18.2	M6 × 0.75	2.5
MXQ8C					14.6	16.2		
MXQ12	27	16	4	16.2	21.9	23.7	M8 × 1	2.5
MXQ12A、MXQ12C					18.9	20.7		
MXQ16	28	17	5	20	27.2	28.9	M10 × 1	3
MXQ16A					25.2	26.9		
MXQ20	31	20	6	27	34.5	37.1	M12 × 1	4
MXQ20A					31.5	34.1		
MXQ25	33	21	6	27	41.3	43.8	M14 × 1.5	5
MXQ25A					38.3	40.8		
MXQ6B	25	13	3	13	13.6	15.2	M6 × 0.75	2.5
MXQ8B	27	16	4	16.2	14.9	16.7	M8 × 1	2.5
MXQ12B	28	17	5	20	20.2	21.9	M10 × 1	3
MXQ16B	31	20	6	27	25.5	28.1	M12 × 1	4
MXQ20B	33	21	6	27	32.3	34.8	M14 × 1.5	5

缓冲器 / RJ

型号	C	F	J	K	L ₁	L ₂	M	N
MXQ12	29	11	7	16.2	21.9	23.7	M8 × 1	2.5
MXQ12A、MXQ12C					18.9	20.7		
MXQ16	30	11	9	20	27.2	28.9	M10 × 1	3
MXQ16A					25.2	26.9		
MXQ20	26	6	9	27	34.5	37.1	M10 × 1	4
MXQ20A					31.5	34.1		
MXQ25	45	25	12	27	41.3	43.8	M14 × 1.5	5
MXQ25A					38.3	40.8		
MXQ8B	28	11	7	16.2	14.9	16.7	M8 × 1	2.5
MXQ12B	30	11	9	20	20.2	21.9	M10 × 1	3
MXQ16B	26	7	9	27	25.5	28.1	M10 × 1	4
MXQ20B	45	25	12	27	32.3	34.8	M14 × 1.5	5

金属限位器

型号	C	F	H	K	L ₁	L ₂	M	N
MXQ6	24	12	3	13	13.6	15.2	M6 × 0.75	2.5
MXQ6A					16.6	18.2		
MXQ8、MXQ8A	23	12	3	13	16.6	18.2	M6 × 0.75	2.5
MXQ8C					14.6	16.2		
MXQ12	26	14	4	16.2	21.9	23.7	M8 × 1	2.5
MXQ12A、MXQ12C					18.9	20.7		
MXQ16	27	15	5	20	27.2	28.9	M10 × 1	3
MXQ16A					25.2	26.9		
MXQ20	30	18	6	27	34.5	37.1	M12 × 1	4
MXQ20A					31.5	34.1		
MXQ25	31	20	6	27	41.3	43.8	M14 × 1.5	5
MXQ25A					38.3	40.8		
MXQ6B	23	12	3	13	13.6	15.2	M6 × 0.75	2.5
MXQ8B	26	14	4	16.2	14.9	16.7	M8 × 1	2.5
MXQ12B	27	15	5	20	20.2	21.9	M10 × 1	3
MXQ16B	30	18	6	27	25.5	28.1	M12 × 1	4
MXQ20B	31	20	6	27	32.3	34.8	M14 × 1.5	5

双侧配管型
MXQ□A

低推力高刚性型
MXQ□B

单侧配管型
MXQ□C

可互换型
MXQ□

可选项
共通调整器

磁性开关安装

订制规格

型号选定方法

16 前进端调整器轴向固定规格(前进端调整器单品订购)

可以在轴向用内六角扳手固定前进端调整器。

行程调整器(附件)

型号表示方法

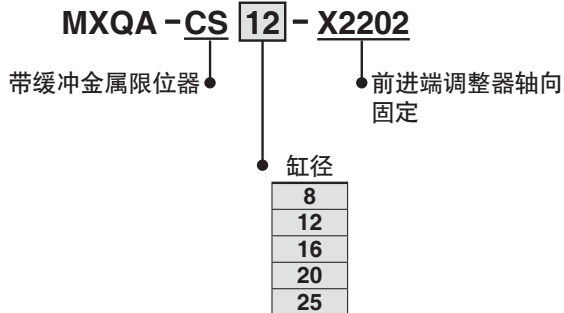

外形尺寸图

带缓冲金属限位器

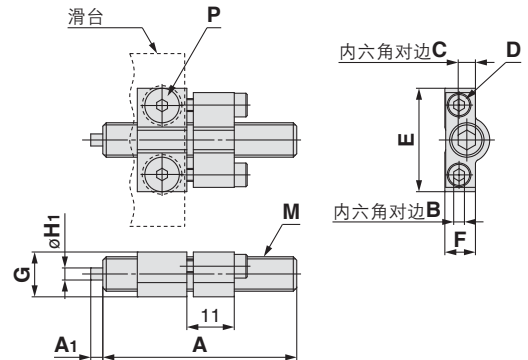

带缓冲金属限位器

型号	调整器型号	A	A ₁	B	C	D ^{注1)}	E	F	G	øH ₁	M (细牙)	P ^{注2)}
MXQ8(L, A, C, CL)	MXQA-CS8-X2202	40	2	2.5	3	M3×12	18	5.8	8.3	2	M6×0.75	M3×6
MXQ12(L, A, C, CL)	MXQA-CS12-X2202	45	2.8	2.5	4	M3×12	24	7.1	10.4	2.8	M8×1	M4×8
MXQ16(A)	MXQA-CS16-X2202	50	3.6	3	5	M4×12	29.4	9.2	12.6	3.6	M10×1	M5×10
MXQ20(A)	MXQA-CS20-X2202	57	4.4	4	6	M5×12	36	11.2	16.2	4.4	M12×1	M6×12
MXQ25(A)	MXQA-CS25-X2202	64	5.5	5	6	M6×12	44	13.5	19.3	5.5	M14×1.5	M8×16

注1) 内六角螺栓的尺寸。 注2) 内六角盘头螺栓的尺寸。

型号表示方法

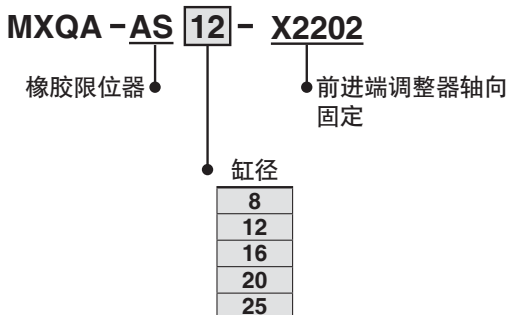

外形尺寸图

橡胶限位器

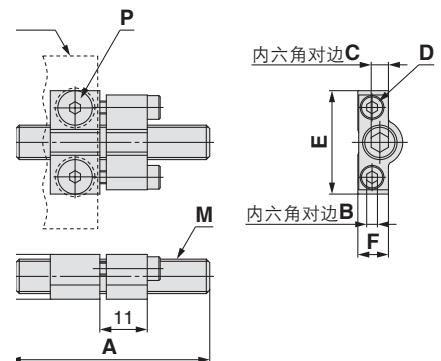

橡胶限位器

型号	调整器型号	A	B	C	D ^{注1)}	E	F	G	M (细牙)	P ^{注2)}	
MXQ6(L, A)	MXQA-AS8-X2202	41.5	2.5	3	M3×12	18	5.8	8.3	M6×0.75	M3×6	
MXQ8(L, A, C, CL)											MXQ6B(L)
MXQ12(L, A, C, CL)	MXQ8B(L)	MXQA-AS12-X2202	46.5	2.5	4	M3×12	24	7.1	10.4	M8×1	M4×8
MXQ16(A)	MXQ12B(L)	MXQA-AS16-X2202	51.5	3	5	M4×12	29.4	9.2	12.6	M10×1	M5×10
MXQ20(A)	MXQ16B	MXQA-AS20-X2202	58.5	4	6	M5×12	36	11.2	16.2	M12×1	M6×12
MXQ25(A)	MXQ20B	MXQA-AS25-X2202	65.5	5	6	M6×12	44	13.5	19.3	M14×1.5	M8×16

注1) 内六角螺栓的尺寸。 注2) 内六角盘头螺栓的尺寸。

表示记号
-X2202

型号表示方法

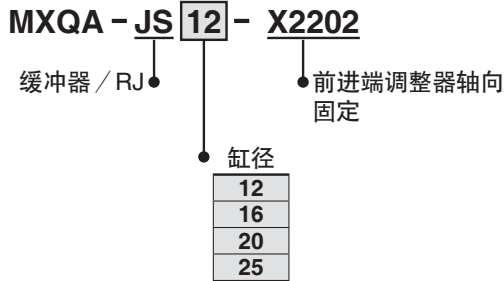

外形尺寸图

缓冲器

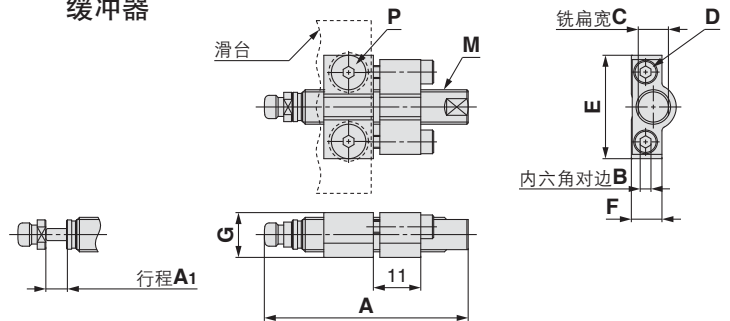

缓冲器 / RJ

型号	调整器型号	缓冲器单体型号	A	A ₁	B	C	D ^{注1)}	E	F	G	M(细牙)	P ^{注2)}	
MXQ12(L, A, C, CL)	MXQ8B(L)	MXQA-JS12-X2202	RJ0805U-X2300	47.3	5	2.5	7	M3 × 12	24	7.1	10.4	M8 × 1	M4 × 8
MXQ16(A)	MXQ12B(L)	MXQA-JS16-X2202	RJ1006U-X2300	52.8	6	3	9	M4 × 12	29.4	9.2	12.6	M10 × 1	M5 × 10
MXQ20(A)	MXQ16B	MXQA-JS20-X2202	RJ1007HU-X2300	52.8	7	4	9	M5 × 12	36	11.2	16.2	M12 × 1	M6 × 12
MXQ25(A)	MXQ20B	MXQA-JS25-X2202	RJ1410U-X2300	77.1	10	5	12	M6 × 12	44	13.5	19.3	M14 × 1.5	M8 × 16

注1) 内六角螺栓的尺寸。 注2) 内六角盘头螺栓的尺寸。

型号表示方法

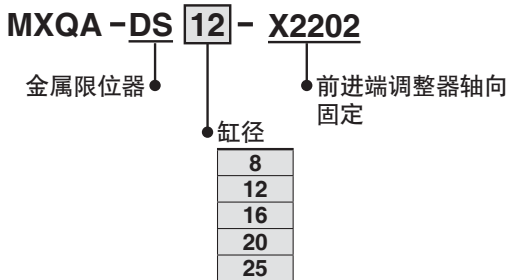

外形尺寸图

金属限位器

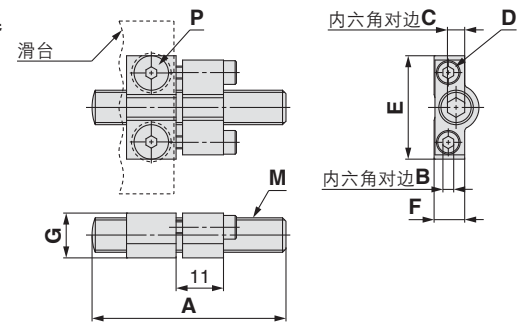

金属限位器

型号	调整器型号	A	B	C	D ^{注1)}	E	F	G	M(细牙)	P ^{注2)}
MXQ6(L, A)	MXQA-DS8-X2202	40	2.5	3	M3 × 12	18	5.8	8.3	M6 × 0.75	M3 × 6
MXQ8(L, A, C, CL)	MXQ6B(L)	45	2.5	4	M3 × 12	24	7.1	10.4	M8 × 1	M4 × 8
MXQ12(L, A, C, CL)	MXQ8B(L)	50	3	5	M4 × 12	29.4	9.2	12.6	M10 × 1	M5 × 10
MXQ16(A)	MXQ12B(L)	57	4	6	M5 × 12	36	11.2	16.2	M12 × 1	M6 × 12
MXQ20(A)	MXQ16B	64	5	6	M6 × 12	44	13.5	19.3	M14 × 1.5	M8 × 16

注1) 内六角螺栓的尺寸。 注2) 内六角盘头螺栓的尺寸。

小推力高刚度型

型号表示方法

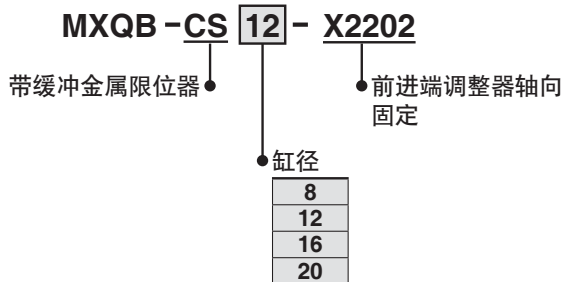

外形尺寸图

带缓冲金属限位器

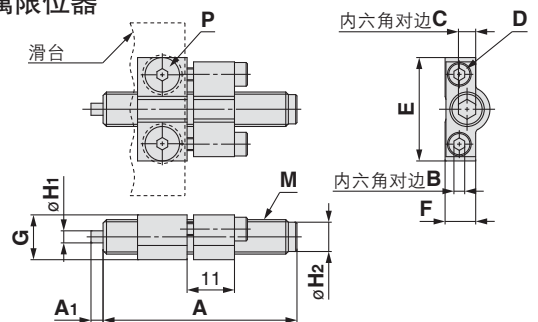

带缓冲金属限位器

型号	调整器型号	A	A ₁	B	C	D ^{注1)}	E	F	G	øH ₁	øH ₂	M(细牙)	P ^{注2)}
MXQ8B(L)	MXQB-CS8-X2202	45	2.8	2.5	4	M3 × 12	24	7.1	10.4	2.8	6.8	M8 × 1	M4 × 8
MXQ12B(L)	MXQB-CS12-X2202	50	3.6	3	5	M4 × 12	29.4	9.2	12.6	3.6	8.8	M10 × 1	M5 × 10
MXQ16B	MXQB-CS16-X2202	57	4.4	4	6	M5 × 12	36	11.2	16.2	4.4	10.8	M12 × 1	M6 × 12
MXQ20B	MXQB-CS20-X2202	64	5.5	5	6	M6 × 12	44	13.5	19.3	5.5	12.3	M14 × 1.5	M8 × 16

注1) 内六角螺栓的尺寸。 注2) 内六角盘头螺栓的尺寸。

双侧配管型
MXQ□A

低推力高刚性型
MXQ□B

单侧配管型
MXQ□C

可互换型
MXQ□

可选项
共通调整器

磁性开关安装

订制规格

型号选定方法

MXQ 系列 型号选定方法



























可使用机器选定程序。
详细请参照本公司网站的机器选定程序。

型号选定基准①

选定要点	主体类型	缸径	尺寸 mm			质量 g (50行程时比较)	推力 N (0.5MPa时, OUT方向)	容许力矩 N·m (50行程时比较)		
			全高	全宽	滑台宽			轴向弯曲	偏转	回转
用于配管配线方向不能指定的场合。 ※ $\phi 16$ 、 $\phi 20$ 、 $\phi 25$ 的基本型、 低推力高刚性型($\phi 25$ 除外) 也为双方向配管型。	双侧配管 (MXQ□A)	$\phi 6$	23	34	32	210	29	6	6	13
		$\phi 8$	23	38	32	270	51	10	10	18
		$\phi 12$	27	49	40	400	113	10	10	19
		$\phi 16$	35	62	50	670	201	16	16	33
		$\phi 20$	43	72	60	1,100	314	21	21	49
		$\phi 25$	52	88	70	1,900	491	41	41	82
相对推力导轨更需刚性的用途	小推力高刚度 (MXQ□B)	$\phi 6$	20	34	32	230	29	10	10	18
		$\phi 8$	23	42	40	330	51	10	10	19
		$\phi 12$	30	52	50	580	113	16	16	33
		$\phi 16$	37	70	60	920	201	21	21	49
		$\phi 20$	46	80	70	1,600	314	41	41	82
· 限制高度的场合 · 在单侧需要2个指示灯确认的场合(含短行程时)	单侧配管 (MXQ□C)	$\phi 8$	21	38	32	260	51	10	10	18
		$\phi 12$	27	49	40	400	113	10	10	19
老款的替换。 安装尺寸，高度尺寸可换。	高度互换 (MXQ□)	$\phi 6$	20	34	32	190	29	6	6	13
		$\phi 8$	23	38	32	310	51	10	10	18
		$\phi 12$	30	49	40	430	113	10	10	19
		$\phi 16$	37	62	50	690	201	16	16	33
		$\phi 20$	46	72	60	1,100	314	21	21	49
		$\phi 25$	55	88	70	1,900	491	41	41	82

型号选定基准②

型号扩展品

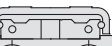
导轨 尺寸 (宽)	双侧配管型 MXQ□A		小推力高刚度 MXQ□B			单侧配管 MXQ□C			高度互换 MXQ□		
	缸径		缸径	标准型	对称型(L)	缸径	标准型	对称型(L)	缸径	标准型	对称型(L)
注) 32(1)	$\phi 6$		—	—	—	—	—	—	$\phi 6$		
32(2)	$\phi 8$		$\phi 6$			$\phi 8$			$\phi 8$		
40	$\phi 12$		$\phi 8$			$\phi 12$			$\phi 12$		
50	$\phi 16$		$\phi 12$			—	—	—	$\phi 16$		
60	$\phi 20$		$\phi 16$			—	—	—	$\phi 20$		
70	$\phi 25$		$\phi 20$			—	—	—	$\phi 25$		

注) 滑台宽32的有2种不同刚性的滑台。

选定条件

根据使用方法有2种选型方法。下面介绍选型步骤。

下述选型步骤，是根据MXQ安装在静止的架台上的图表，进行选型的步骤，安装使用电动执行器等场合，由于会受到电动执行器加速度的影响，需用其他方法选择型号。详细情况请利用本公司主页的选定程序。

使用方法		搬送					推压	
工件安装位置 外伸量								
		L1: 滑台中心到工件重心的距离 L2: 滑台上面到工件重心的距离 L3: 主体端面到工件重心Z方向的距离					L1: 滑台中心到推压部的距离 L2: 滑台上面到推压部的距离	
行程调整器		无调整器	带缓冲金属限位器	金属限位器	液压缓冲器/RJ	金属限位器		
选定图表	双侧配管型 单侧配管型 高度互换型	P.162	P.168	P.173	P.179	P.185	P.191	
	低推压力高刚性	P.165	P.171	P.176	P.182	P.188	P.192	

搬运作业的场所

型号选定步骤

1 必要条件

- 使用元件
 - 外伸量
 - 调整器种类
- 装载质量
 - 平均速度

2 图表的选定

由主体形状、行程调整器的种类选定图表(P.162~)前进端与后退端调整器种类不同的场合，请在各自的调整器线图上确认使用可否。

3 外伸量的决定

工件安装位置外伸量L1、L2、L3的确定。
* 与主体的安装方向无关、L1、L2、L3的位置关系不变。

4 外伸量的确认

搬运时的容许外伸量L1max、L2max、L3max的确认

- ①L1max: 从装载质量和驱动速度的交点，确认容许外伸量。
- ②L2max: a: 滑台安装时
从装载质量和驱动速度的交点，确认容许外伸量。
b: 端板安装时
容许外伸量1/2(系数 α)的值为容许值。
- ③L3max: 如果在装载质量、驱动速度容许范围内，可以使用选定图表内的「外伸量容许范围」值及其之内的值。

注) 型号、行程的不同系数也不同。详见P.159。

5 使用条件的外伸量

如果使用条件的外伸量(No3的L1、L2、L3)在选定的允许外伸量(No4的L1max、L2max、L3max)以内，可以使用。

* 超过允许外伸量的场合，请再次选择外伸量、装载质量、驱动速度等后，再次确认。

带缓冲金属限位器的使用注意事项

垂直使用带缓冲金属限位器的场合，需要「使用负载质量 + 带缓冲金属限位器压回力」以上的推力，因此请考虑使用压力的调整及气缸的尺寸。
※若推力不足会有不能将带缓冲金属限位器压到位的场合。

MXQ8B-10, 20, 30Z(D, E, F) 橡胶限位器

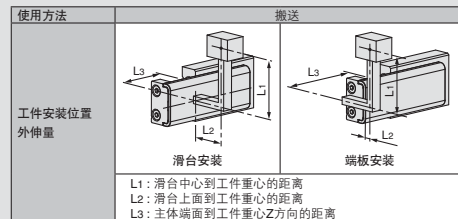
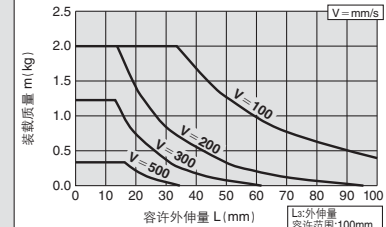

MXQ8B-10, 20, 30Z(D, E, F)

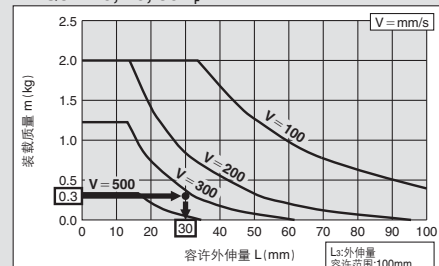

双侧配管型
MXQ□A

低推力高刚性型
MXQ□B

单侧配管型
MXQ□C

高度互换型
MXQ□

共通调整器
可选项

磁性开关安装

订制规格

型号选定方法

推压作业时的场合

型号选定顺序

1 必要条件

- 使用元件
- 必要推压力或使用压力
- 外伸量

2 图表的选定

主体形状对象图表(P.191~)的选定

3 外伸量的确定

工件安装位置外伸量L1、L2的确定

* 与主体的配置方向无关、L1、L2的位置关系不变。

4 容许推压力的确认

由外伸量确认容许推压力Nmax

Nmax : ①滑台安装时

由外伸量L1及L2和行程的交点确定容许推压力。

②端板安装时

容许推压力1/2(系数^{注)})的值为容许值。

注) 型号、行程的不同系数也不同。详见下述内容。

5 使用条件的容许推压力

如果使用条件在选定的容许推压力以内可以使用。

* 超过容许推压力的场合、请再次选择使用推压力或使用压力，外伸量等后，再确认。

6 容许供给压力的确认

用选定图表也可确认容许供给压力。

注) 容许外伸量，容许推压力系数

下述型号的系数为1/4。

型号	行程
MXQ8(A、C)	50,75
MXQ12(A、C)	75,100
MXQ16(A)	100,125
MXQ20(A)	100,125,150
MXQ25(A)	125,150
MXQ6B	50,75
MXQ8B	75,100
MXQ12B	100,125
MXQ16B	100,125,150
MXQ20B	125,150

带缓冲金属限位器的使用注意事项

垂直使用带缓冲金属限位器的场合，需要「使用负载质量+带缓冲金属限位器压回力」以上的推力，因此请考虑使用压力的调整及气缸的尺寸。

※若推力不足会有不能将带缓冲金属限位器压到位的场合。

MXQ 8^A-□Z

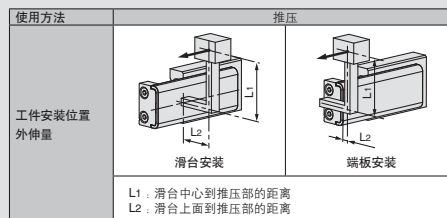
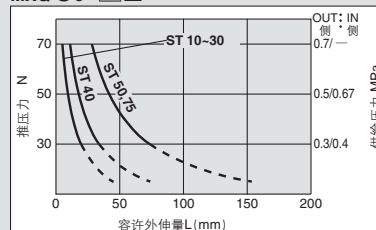

MXQ 8^A-□Z

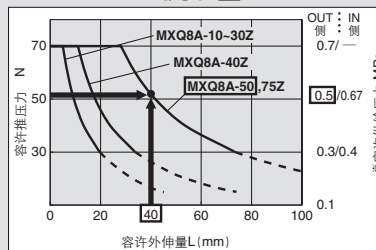

※容许供给压力OUT侧, IN侧值为所需推压力的气缸理论输出力。

选定例1(搬送、滑台安装)

选定条件

选定型号 : **MXQ8B-30ZEJ**

装载重量 : 0.3kg

平均动作速度: 前进端: 300mm/s

注) 平均动作速度: 行程除以从开始到末端时间的速度。

外伸量: L1=20、L2=20、L3=50

行程调整器: 前进端: 橡胶限位器

后退端: 缓冲器

选定方法

前进端(橡胶限位器)的判断。

①由选定图表求出L1、L2、L3的上限。

L1、L2: 由图表求出速度300mm/s、装载重量m=0.3kg时的L。

L=30mm⇒L1、L2的外伸量上限=30mm

L3: 确认是否在图表右下记载的外伸量容许范围内。

L3外伸量上限=100mm

②确认L1、L2、L3在外伸量上限以下

L1=20mm、L2=20mm OK(L1、L2外伸量上限=30mm)、

L3=50mm OK(L3的外伸量上限=100mm)

MXQ8B-10、20、30Z(橡胶限位器)

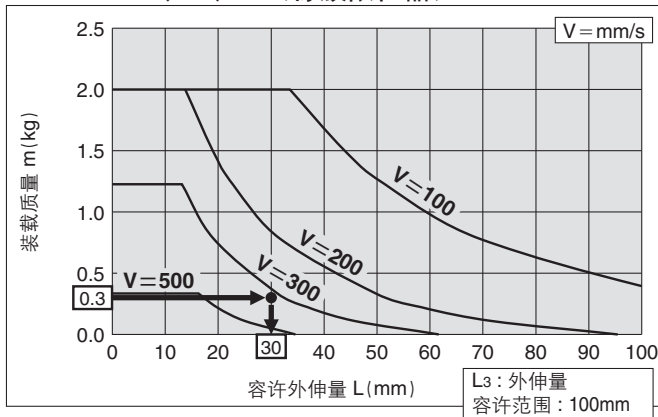

后退端(缓冲器)的判断。

①由选定图表求出L1、L2、L3的上限。

L1、L2: 由图表求出速度500mm/s、装载重量m=0.3kg时的L。

L=50mm⇒L1、L2的外伸量上限=50mm

L3: 确认是否在图表右下记载的外伸量容许范围内。

L3外伸量上限=100mm

②确认L1、L2、L3在外伸量上限以下

L1=20mm、L2=20mm OK(L1、L2的外伸量上限=50mm)、

L3=50mm OK(L3的外伸量上限=100mm)

MXQ8B-10、20、30Z(缓冲器)

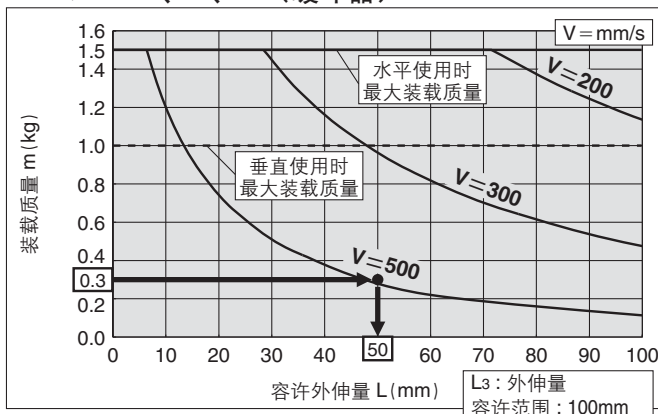

⇒**MXQ8B-30ZEJ**可以使用

选定例2(搬送、端板安装)

选定条件

选定型号 : **MXQ8B-30ZD**

装载重量 : 0.3kg

平均动作速度: 300mm/s

注) 平均动作速度: 行程除以从开始到末端时间的速度。

外伸量: L1=20、L2=10、L3=50

行程调整器: 前进端: 橡胶限位器

后退端: 橡胶限位器

选定方法

①由选定图表求出L1、L2、L3的上限。

L1: 由图表求出速度300mm/s、装载重量m=0.3kg时的L。

L=30mm⇒L1的外伸量上限=30mm

L2: 由图表求出速度300mm/s、装载重量m=0.3kg时的L、再乘以1/2。

L=30mm⇒L2的外伸量上限=30mm/2=15mm

注) 安装端板的场合, L2为由图表求出的L的1/2。

L3: 确认是否在图表右下记载的外伸量容许范围内。

L3外伸量上限=100mm

②确认L1、L2、L3在外伸量上限以下

L1=20mm OK(L1外伸量上限=30mm)

L2=10mm OK(L2外伸量上限=15mm)

L3=50mm OK(L3外伸量上限=100mm)

⇒**MXQ8B-30ZD**可以使用

MXQ8B-10、20、30Z(橡胶限位器)

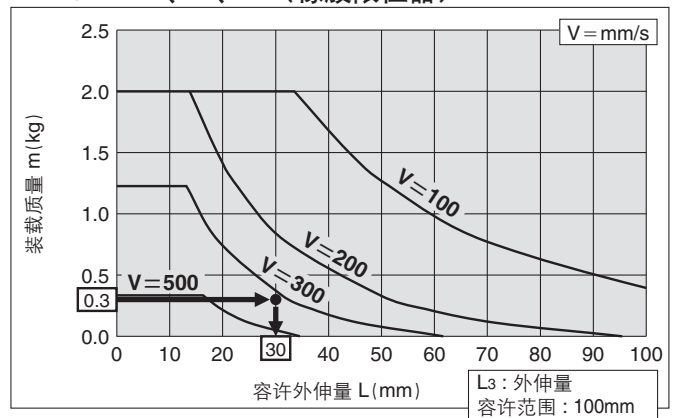

双侧配管型
MXQ□A

低推力高刚性型
MXQ□B

单侧配管型
MXQ□C

高度互换型
MXQ□

可选项
共通调整器

磁性开关安装

订制规格

型号选定方法

MXQ 系列

选定例3(推压、滑台安装)

选定条件

选定型号：MXQ8B-50Z
动作方向：OUT

使用压力：0.5MPa(推压力：51N)
外伸量：L1=20、L2=30

选定方法

- 由选定图表求出L1、L2的上限。
由选定图表求出使用压力0.5MPa的L。
L1、L2外伸量上限=45mm
- 确认L1、L2在外伸量上限以下
L1=20mm、L2=30mm OK(L1、L2的外伸量上限=45mm)
⇒MXQ8B-50Z供给压力0.5MPa时可使用

MXQ 8B-□Z

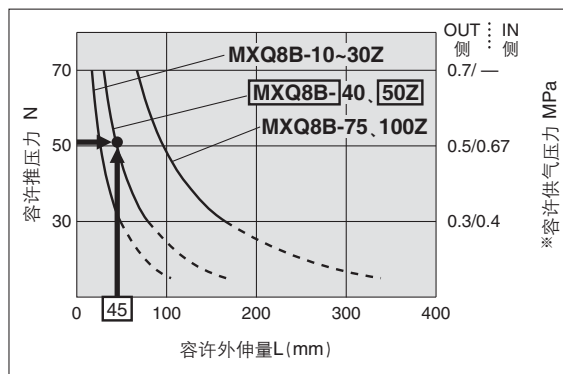

※容许供气压力的OUT侧、IN侧值是推压力所必需的气缸理论输出。

选定例4(推压、端板安装)

选定条件

选定型号：MXQ8B-50Z
动作方向：OUT

使用压力：0.5MPa(推压力：50N)
外伸量：L1=20、L2=10

选定方法

- 由选定图表求出L1、L2的上限。
L1：由选定图表求出使用压力0.5MPa的L的1/2。
L1外伸量上限=22.5mm
L2：由选定图表求出使用压力0.5MPa的L的1/2。
L2外伸量上限=22.5mm
注)端板安装の場合、L1、L2为由图表求出L的1/2。
- 确认L1、L2在外伸量上限以下
L1=20mm OK(L1的外伸量上限=22.5mm)
L2=10mm OK(L2的外伸量上限=22.5mm)
⇒MXQ8B-50Z可以使用

MXQ 8B-□Z

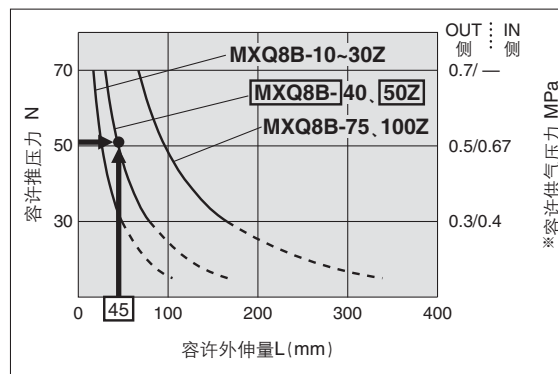

※容许供气压力的OUT侧、IN侧值是推压力所必需的气缸理论输出。

⚠注意

- 请在使用范围内使用负载。
请根据型号选定方法选定。
如在使用界限外使用的话，会成为导轨部产生间隙，精度降低等影响寿命的原因。
- 由外部限位器进行中间停止的场合，请注意在启动时不要发生急速伸出。
如果发生急速伸出，会成为破损的原因。由外部限位器进行中间停止，之后继续向前的场合，先供给压力，使滑台寸动返回后，缩回中间限位器，之后向反向通口供给压力，使滑台动作。
- 使用中避免发生过大的外力、冲击力。
会成为故障的原因，造成滑台的破损。
虽然滑台具有可靠的强度，但万一破损的场合，请带手套不要徒手触摸。可能会受伤。

MXQ 6A-□Z□, MXQ 6-□Z□ (高度 互换型)

MXQ 8^A-□Z□, MXQ 8-□Z□ (高度 互换型)

搬运使用
无调整器

外伸量的决定(详见P.158)

L₁、L₂: 由装载质量和驱动速度的交点确认
L₃: 如在装载质量、驱动速度的容许范围内, 选定图表内的「外伸量容许范围」值及其以内的值可以使用。

MXQ6(A)-10、20Z□

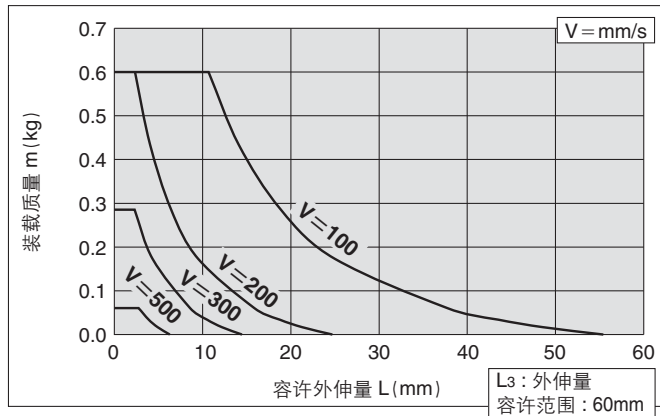

MXQ6(A)-30、40、50Z□

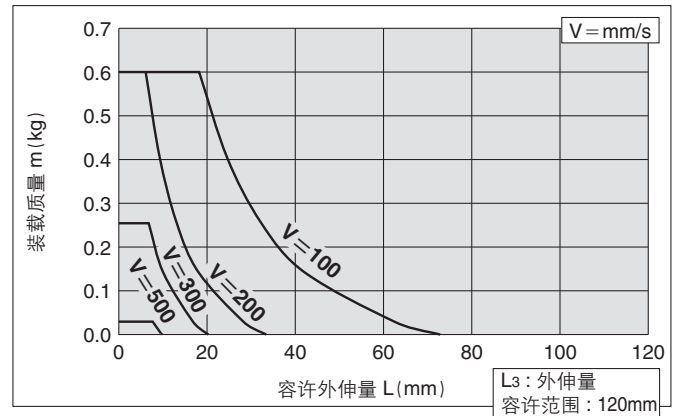

MXQ8(Δ)-10、20、30Z□

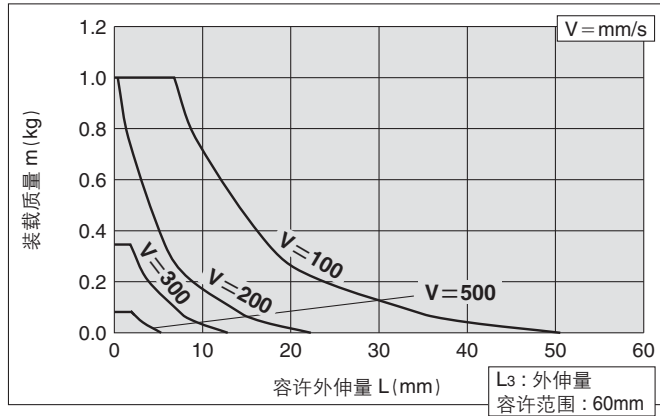

MXQ8(Δ)-40Z□

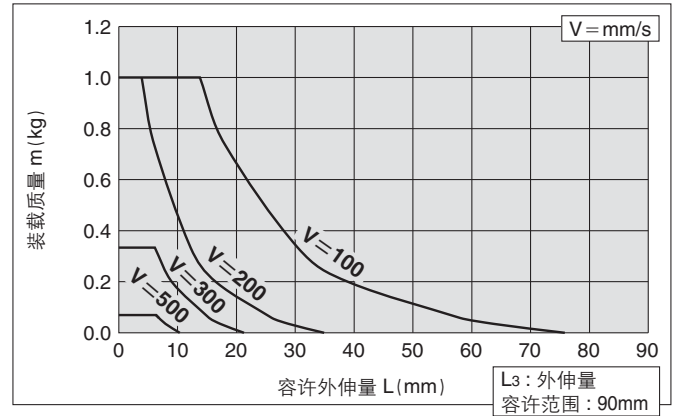

MXQ8(Δ)-50、75Z□

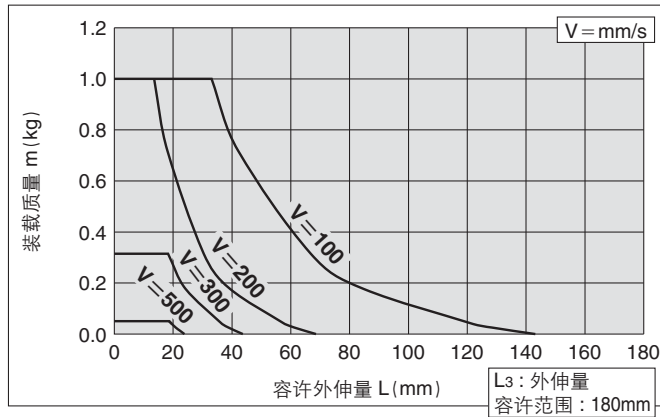

双侧配管型
MXQ□A

低推力高刚性型
MXQ□B

单侧配管型
MXQ□C

互换型
MXQ□

可选项
共通调整器

磁性开关安装

订制规格

型号选定方法

MXQ 系列

MXQ 12^A_C-□Z□, MXQ 12-□Z□ (高度 互换型)

MXQ 16A-□Z□, MXQ 16-□Z□ (高度 互换型)

搬运使用
无调整器

外伸量的决定(详见P.158)

L1、L2: 由装载质量和驱动速度的交点确认
L3: 如在装载质量、驱动速度的容许范围内, 选定图表内的「外伸量容许范围」值及其以内的值可以使用。

MXQ12(Ĉ)-10、20、30Z□

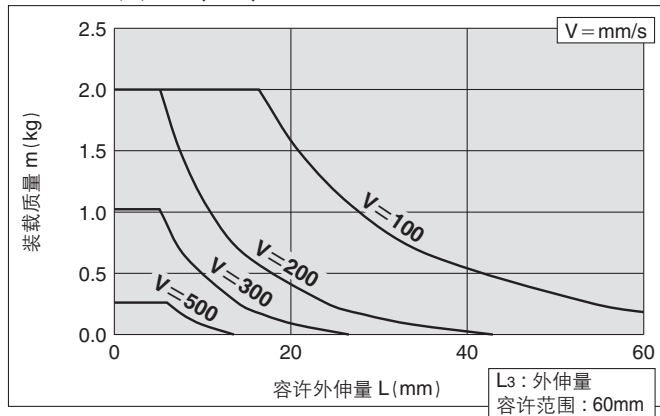

MXQ12(Ĉ)-40、50Z□

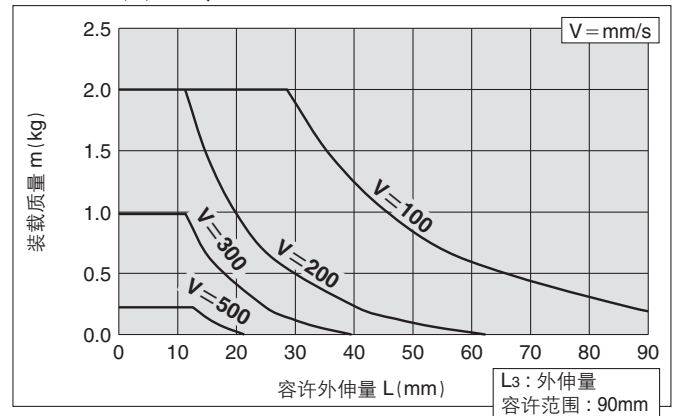

MXQ12(Ĉ)-75、100Z□

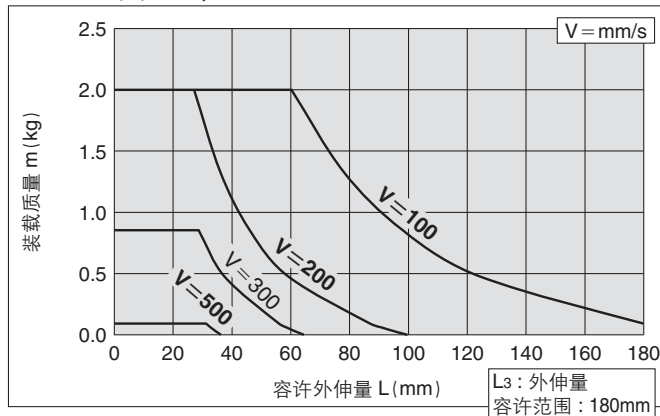

MXQ16(A)-10、20、30Z□

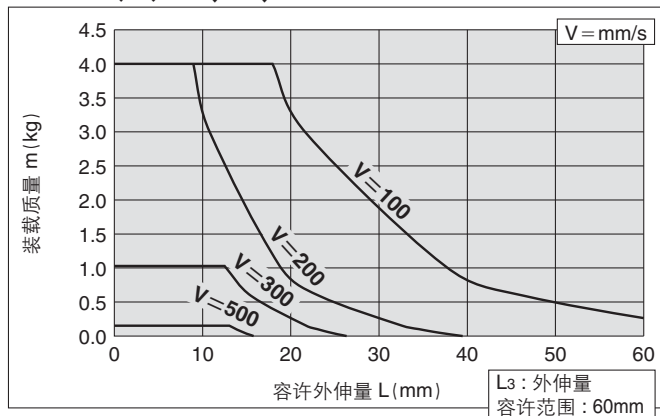

MXQ16(A)-40、50Z□

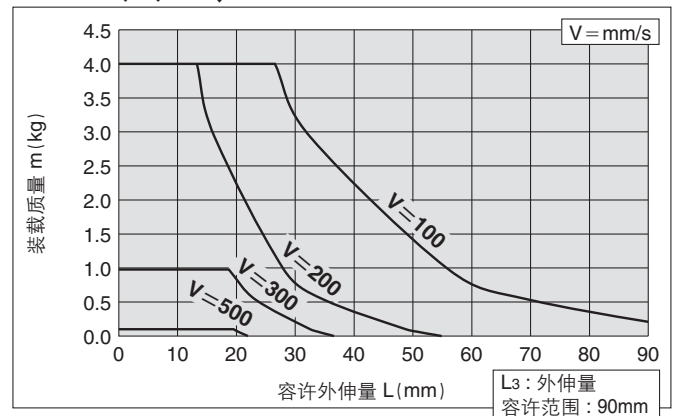

MXQ16(A)-75Z□

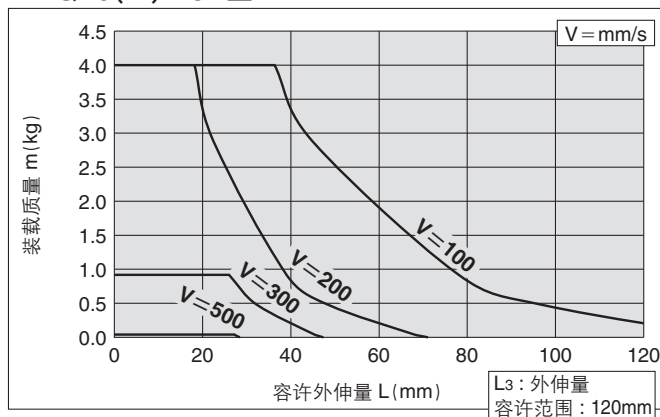

MXQ16(A)-100、125Z□

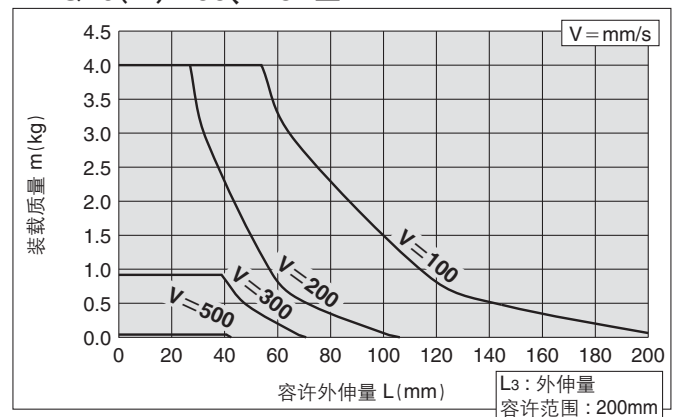

MXQ 20A-□Z□, MXQ 20-□Z□ (高度互换型)
 MXQ 25A-□Z□, MXQ 25-□Z□ (高度互换型)

搬运使用·
无调整器

外伸量的决定(详见P.158)
 L1、L2: 由装载质量和驱动速度的交点确认
 L3: 如在装载质量、驱动速度的容许范围内, 选定图表内的「外伸量容许范围」值及其以内的值可以使用。

MXQ20(A)-10、20、30、40Z□

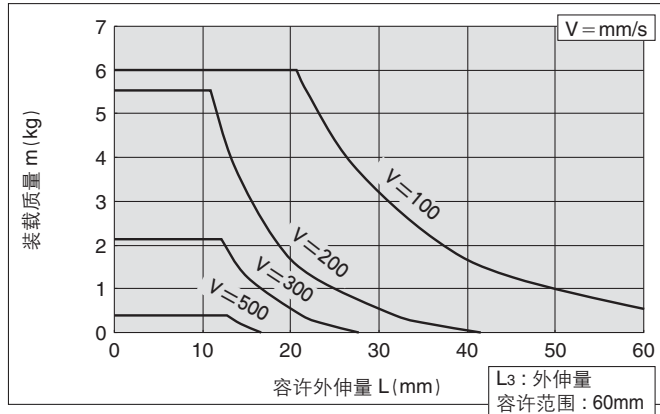

MXQ20(A)-50Z□

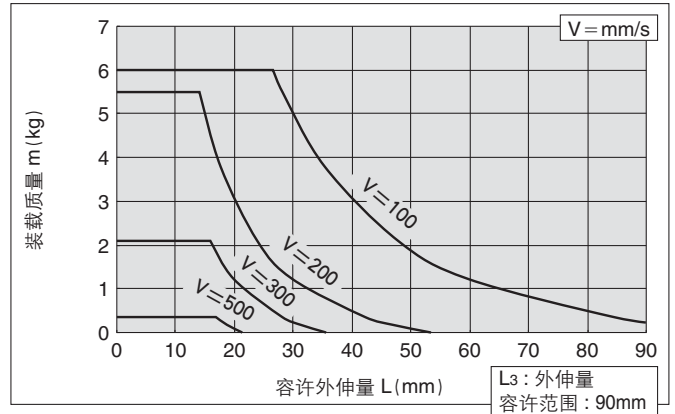

MXQ20(A)-75Z□

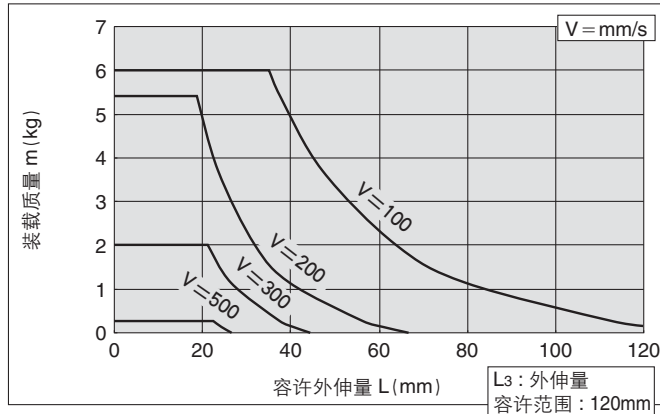

MXQ20(A)-100、150Z□

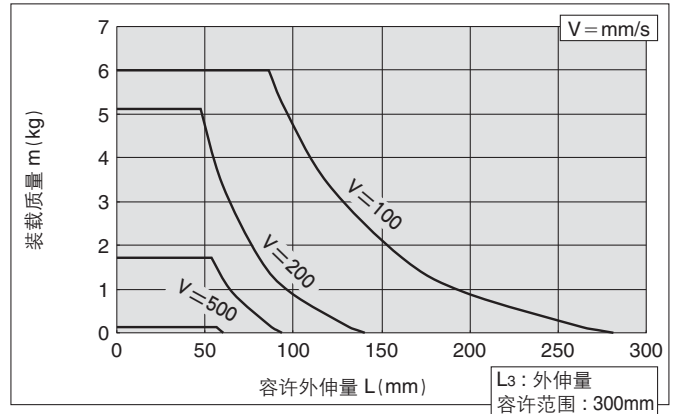

MXQ25(A)-10、20、30、40Z□

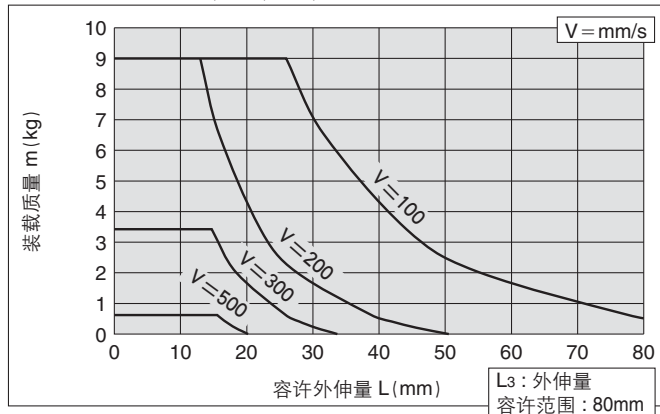

MXQ25(A)-50、75Z□

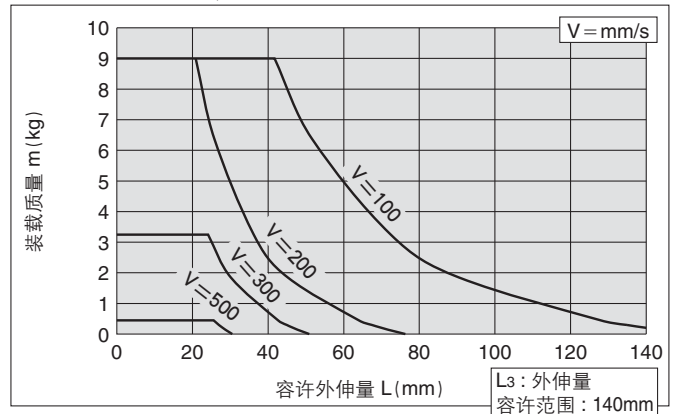

MXQ25(A)-100Z□

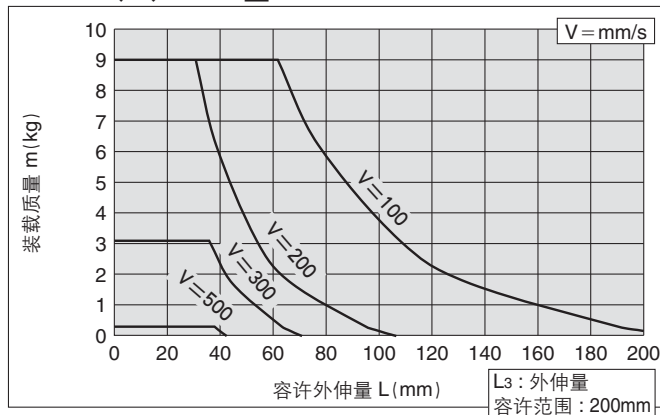

MXQ25(A)-125、150Z□

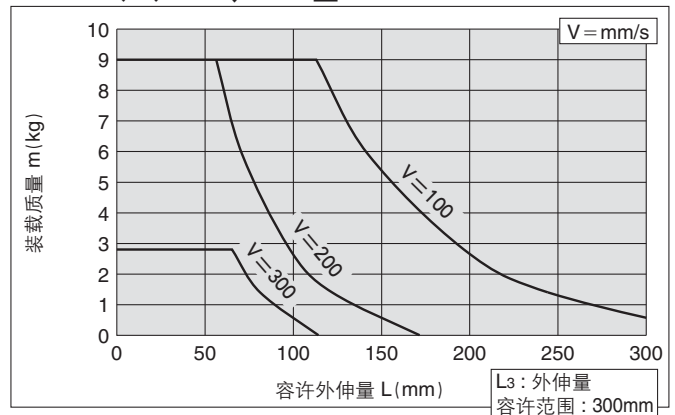

双侧配管型
MXQ□A

低推力高刚性型
MXQ□B

单侧配管型
MXQ□C

可互换型
MXQ□

可选项
共通调整器

磁性开关安装

订制规格

型号选定方法

MXQ 系列

外伸量的决定(详见P.158)
 L₁、L₂: 由装载质量和驱动速度的交点确认
 L₃: 如在装载质量、驱动速度的容许范围内, 选定图表内的「外伸量容许范围」值及其以内的值可以使用。

MXQ 6B-□Z□ / 搬运使用·无调整器

MXQ6B-10、20、30Z□

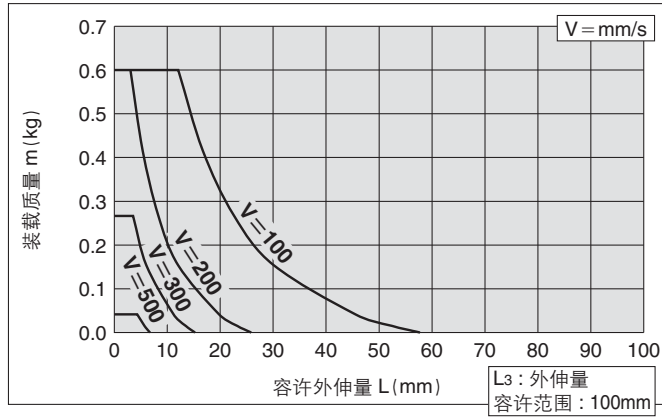

MXQ6B-40Z□

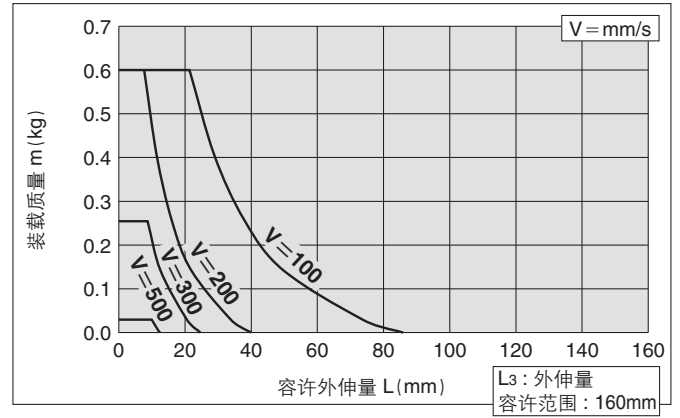

MXQ6B-50、75Z□

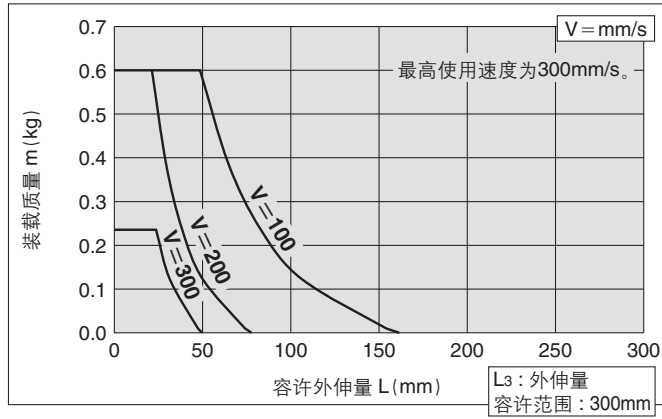

外伸量的决定(详见P.158)

L1、L2：由装载质量和驱动速度的交点确认
L3：如在装载质量、驱动速度的容许范围内，选定图表内的「外伸量容许范围」值及其以内的值可以使用。

MXQ 8B-□Z□, MXQ 12B-□Z□ / 搬运使用·无调整器

MXQ8B-10、20、30Z□

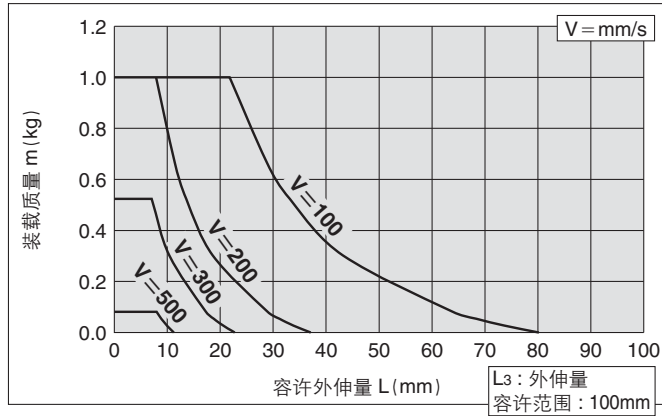

MXQ8B-40、50Z□

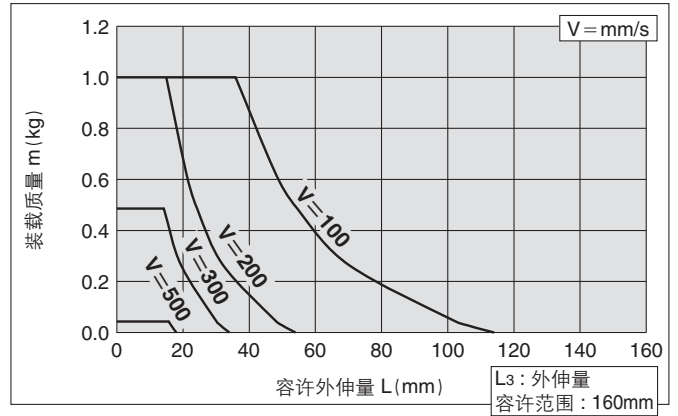

MXQ8B-75、100Z□

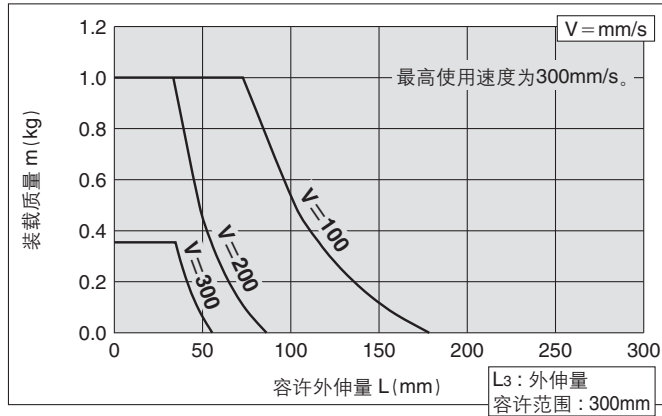

MXQ12B-10、20、30Z□

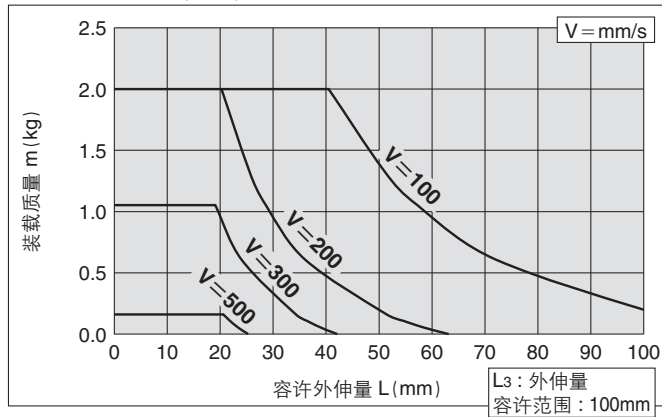

MXQ12B-40、50Z□

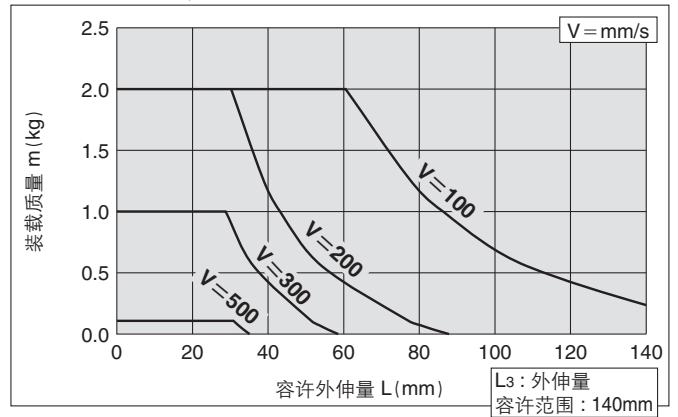

MXQ12B-75Z□

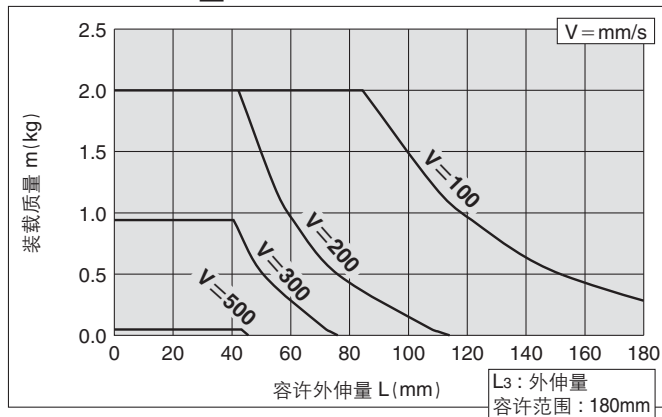

MXQ12B-100、125Z□

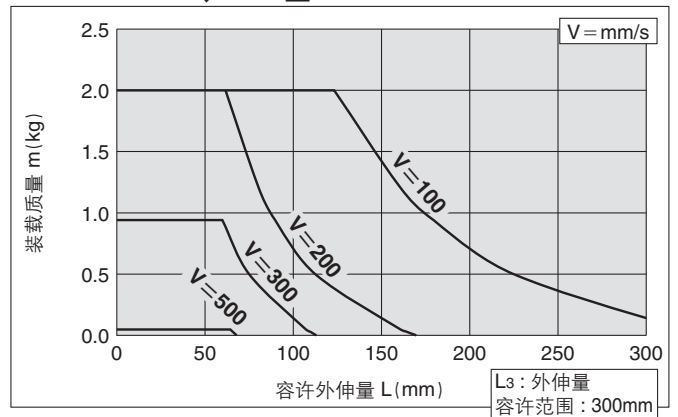

双侧配管型
MXQ□A

低推力高刚性型
MXQ□B

单侧配管型
MXQ□C

可互换型
MXQ□

共通调整器
可选项

磁性开关安装

订制规格

型号选定方法

MXQ 系列

MXQ 16B-□Z□, MXQ 20B-□Z□ / 搬运使用·无调整器

外伸量的决定(详见P.158)
 L1、L2: 由装载质量和驱动速度的交点确认
 L3: 如在装载质量、驱动速度的容许范围内, 选定图表内的「外伸量容许范围」值及其以内的值可以使用。

MXQ16B-10、20、30、40Z□

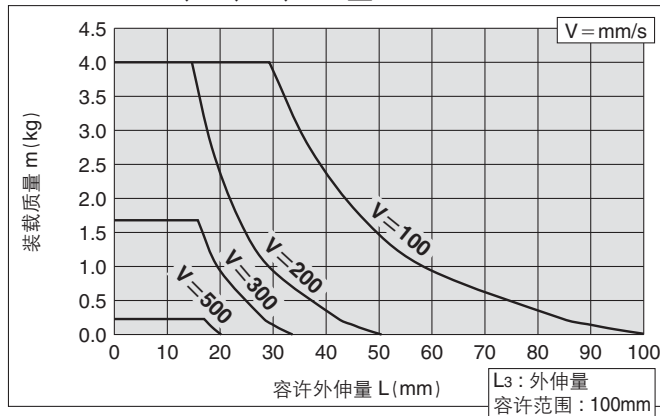

MXQ16B-50Z□

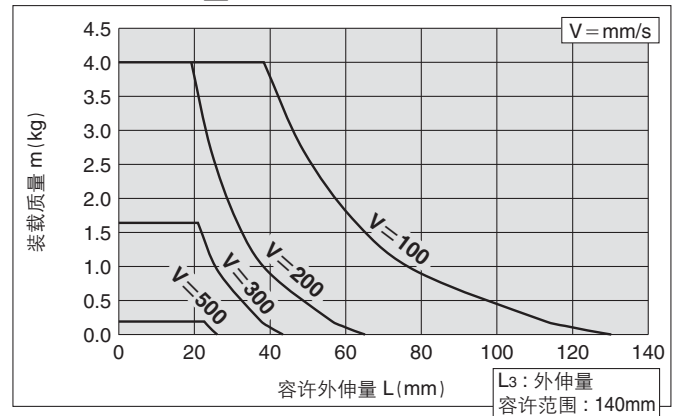

MXQ16B-75Z□

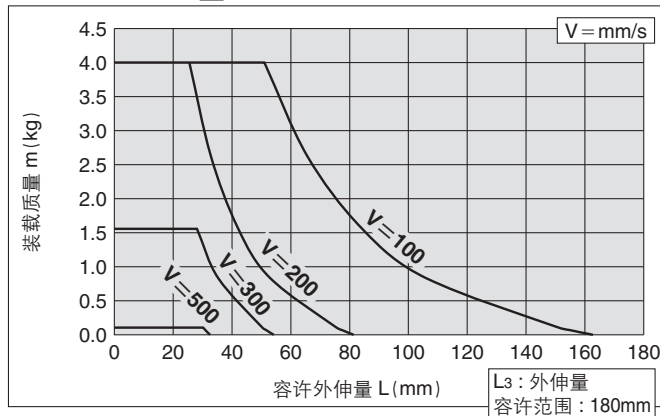

MXQ16B-100、150Z□

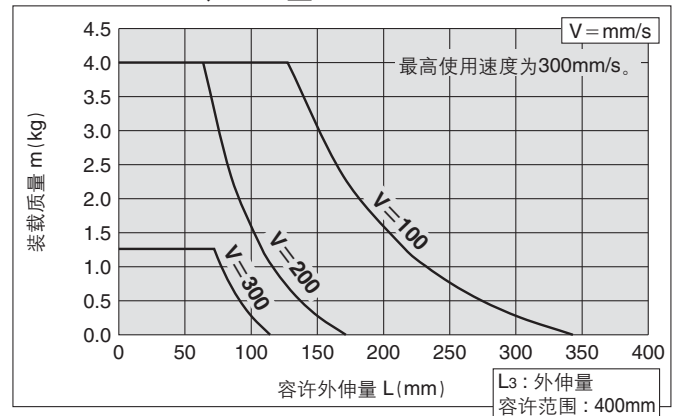

MXQ20B-10、20、30、40Z□

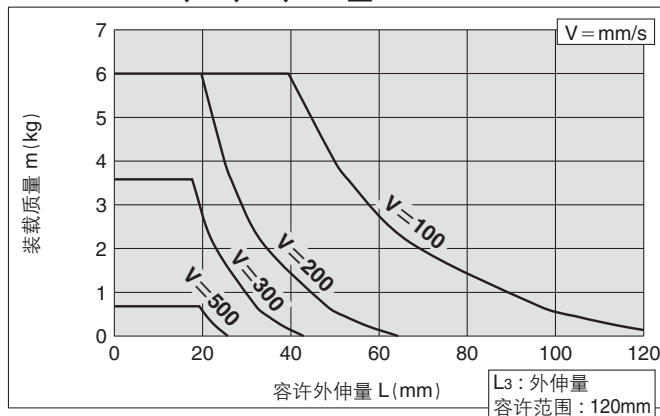

MXQ20B-50、75Z□

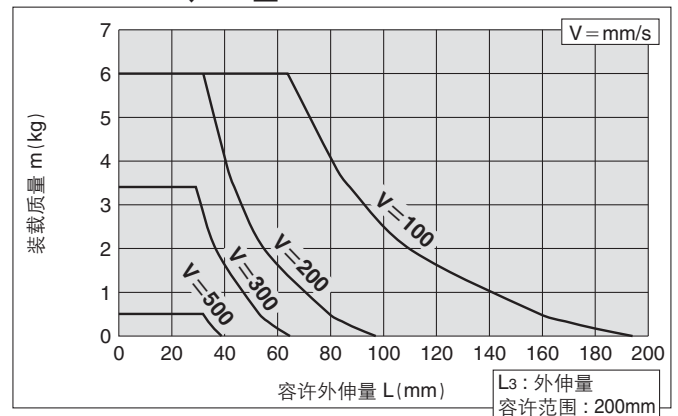

MXQ20B-100Z□

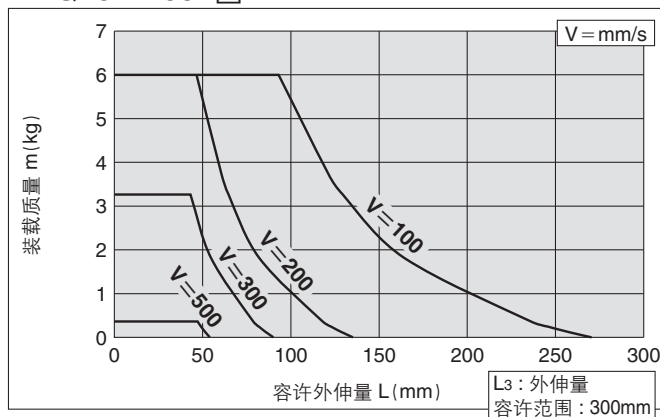

MXQ20B-125、150Z□

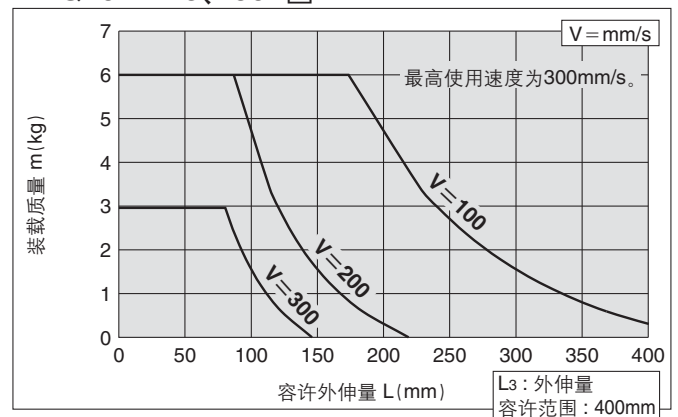

外伸量的决定(详见P.158)
 L1、L2：由装载质量和驱动速度的交点确认
 L3：如在装载质量、驱动速度的容许范围内，选定图表内的「外伸量容许范围」值及其以内的值可以使用。

MXQ 8^AC-□Z□, MXQ 8-□Z□ (高度互换型)

搬运使用·
带缓冲金属限位器

MXQ8(Δ)-10、20、30Z□

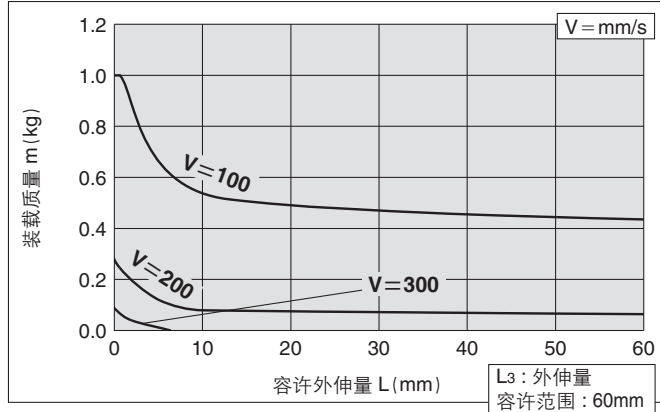

MXQ8(Δ)-40Z□

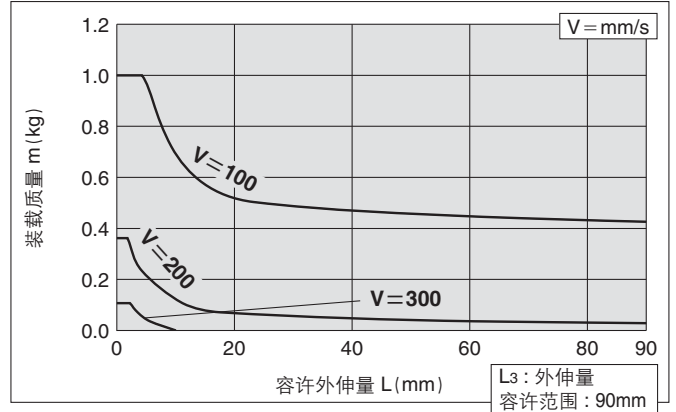

MXQ8(Δ)-50、75Z□

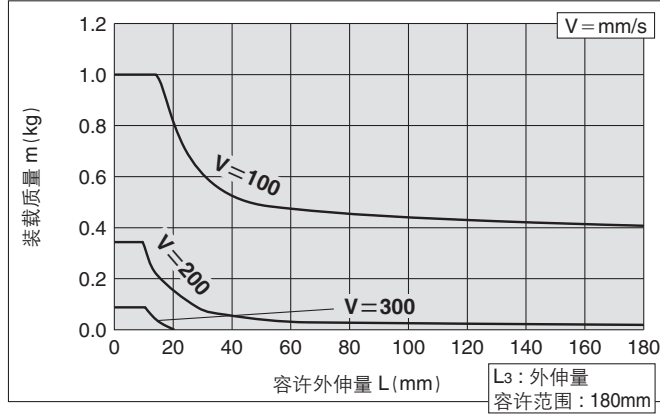

双侧配管型
MXQ□A

低推力高刚性型
MXQ□B

单侧配管型
MXQ□C

高度互换型
MXQ□

可选项
共通调整器

磁性开关安装

订制规格

型号选定方法

MXQ 系列

MXQ 12^A-□Z□, MXQ 12-□Z□ (高度 互换型)

MXQ 16^A-□Z□, MXQ 16-□Z□ (高度 互换型)

搬运使用·
带缓冲金属限位器

外伸量的决定(详见P.158)
L1、L2: 由装载质量和驱动速度的交点确认
L3: 如在装载质量、驱动速度的容许范围内, 选定图表内的「外伸量容许范围」值及其以内的值可以使用。

MXQ12(Δ)-10、20、30Z□

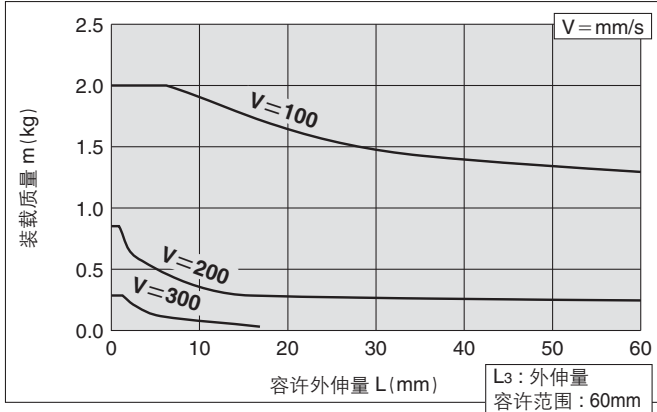

MXQ12(Δ)-40、50Z□

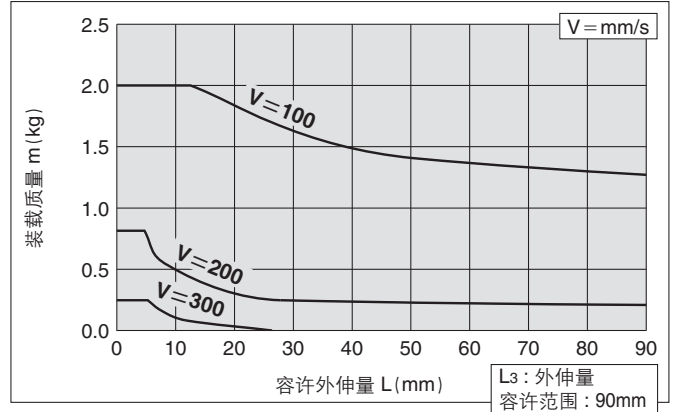

MXQ12(Δ)-75、100Z□

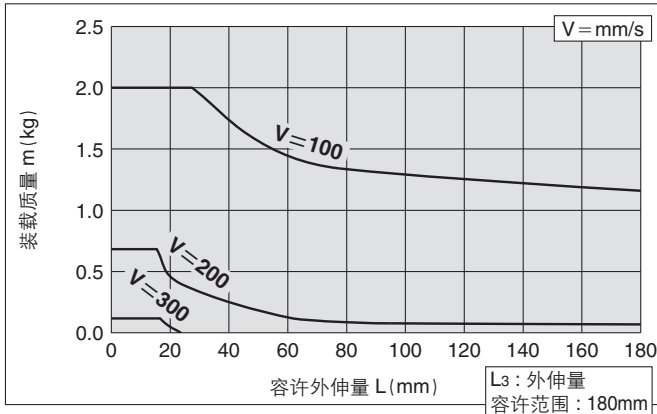

MXQ16(A)-10、20、30Z□

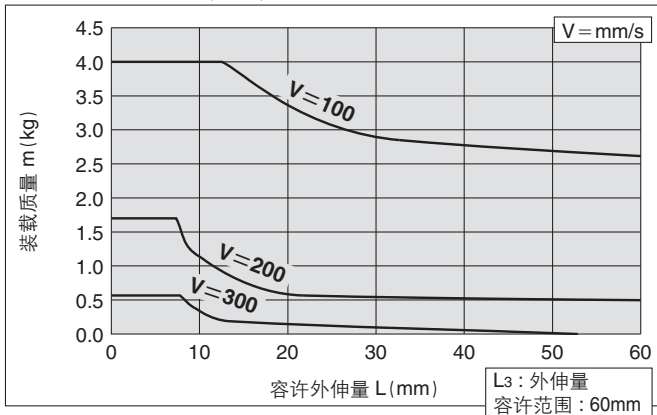

MXQ16(A)-40、50Z□

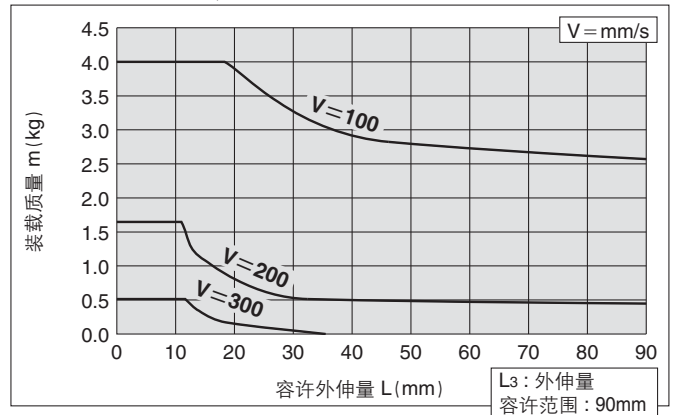

MXQ16(A)-75Z□

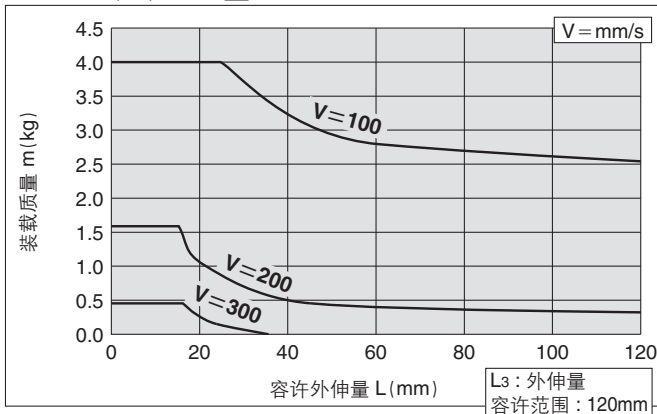

MXQ16(A)-100、125Z□

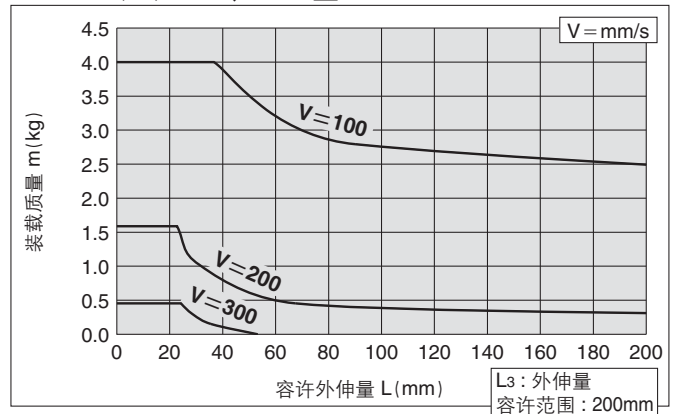

MXQ 20A-□Z□, MXQ 20-□Z□ (高度互换型)
 MXQ 25A-□Z□, MXQ 25-□Z□ (高度互换型)

搬运使用·
 带缓冲金属限位器

外伸量的决定(详见P.158)
 L1、L2: 由装载质量和驱动速度的交点确认
 L3: 如在装载质量、驱动速度的容许范围内, 选定图表内的「外伸量容许范围」值及其以内的值可以使用。

MXQ20(A)-10、20、30、40Z□

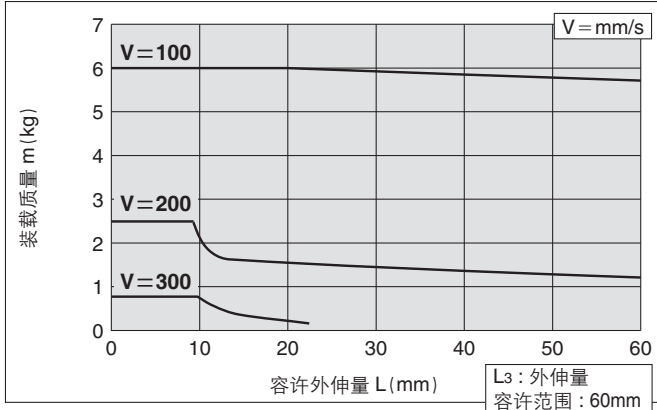

MXQ20(A)-50Z□

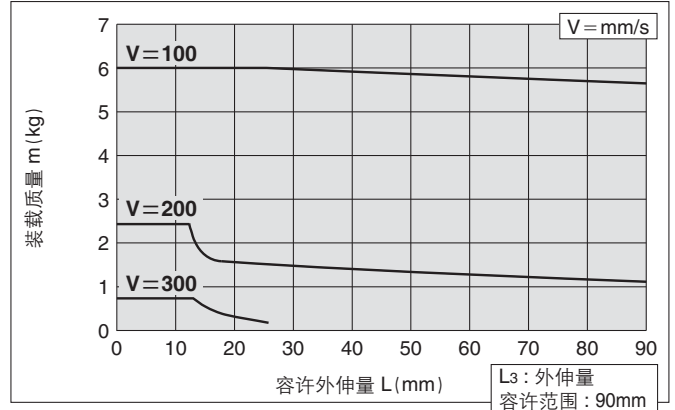

MXQ20(A)-75Z□

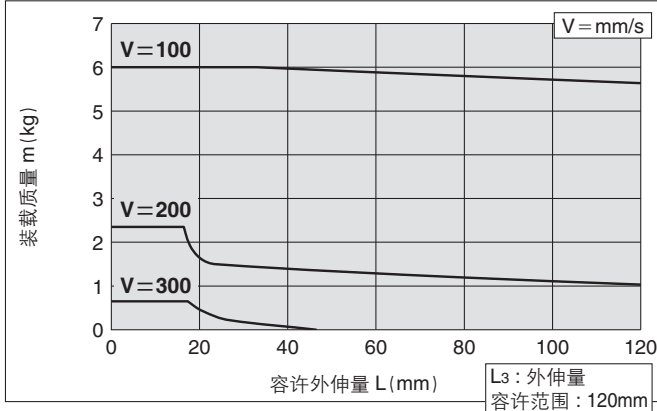

MXQ20(A)-100、125、150Z□

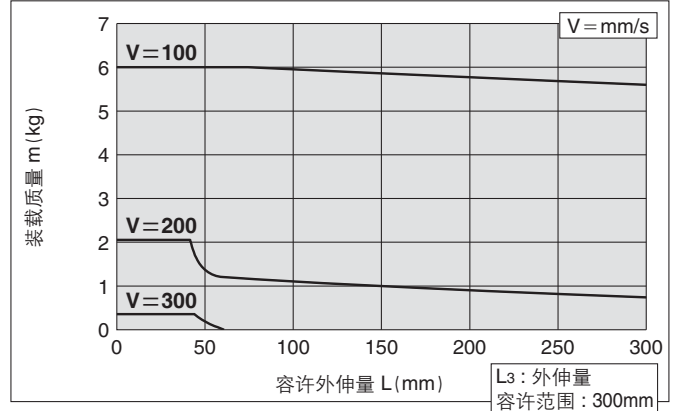

MXQ25(A)-10、20、30、40Z□

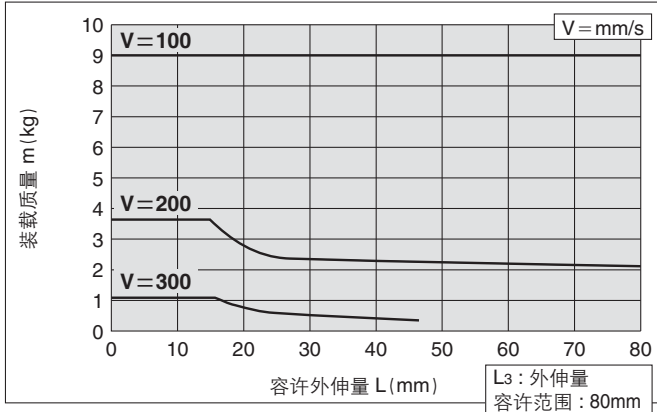

MXQ25(A)-50、75Z□

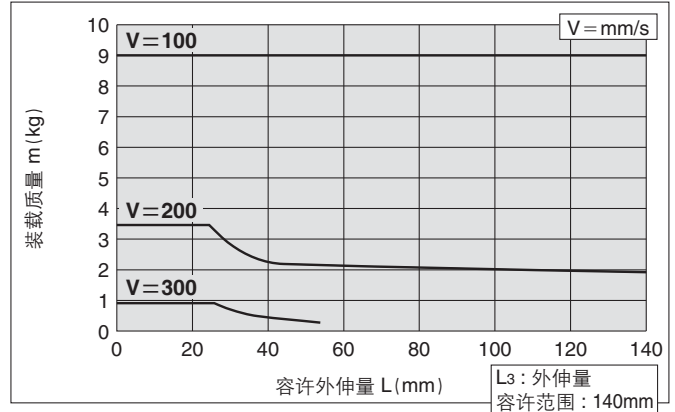

MXQ25(A)-100Z□

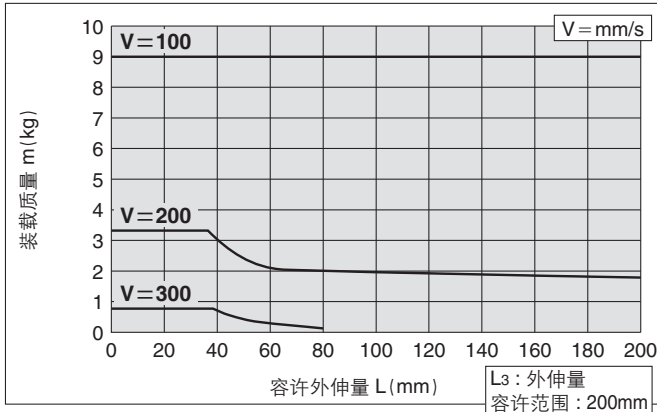

MXQ25(A)-125、150Z□

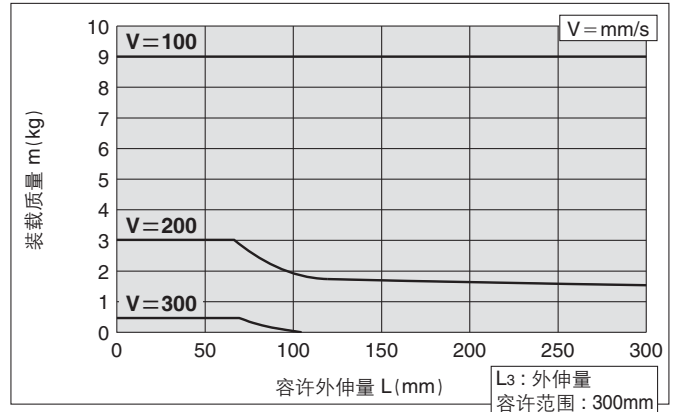

双侧配管型
MXQ□A

低推力高刚性型
MXQ□B

单侧配管型
MXQ□C

框互换型
MXQ□

共通调整器
 可选项

磁性开关安装

订制规格

型号选定方法

MXQ 系列

MXQ 8B-□Z□, MXQ 12B-□Z□

搬运使用·
带缓冲金属限位器

外伸量的决定(详见P.158)
L1、L2: 由装载质量和驱动速度的交点确认
L3: 如在装载质量、驱动速度的容许范围内, 选定图表内的「外伸量容许范围」值及其以内的值可以使用。

MXQ8B-10、20、30Z□

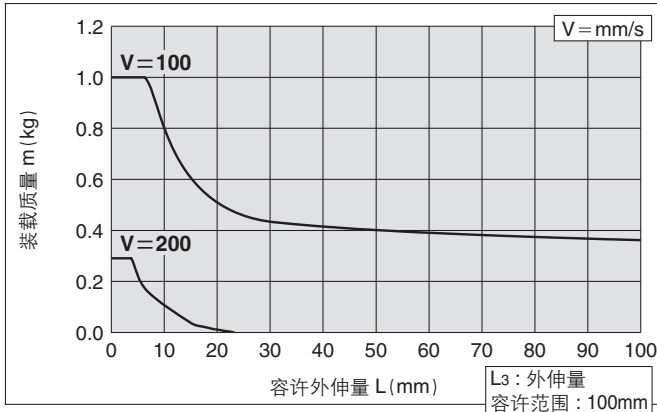

MXQ8B-40、50Z□

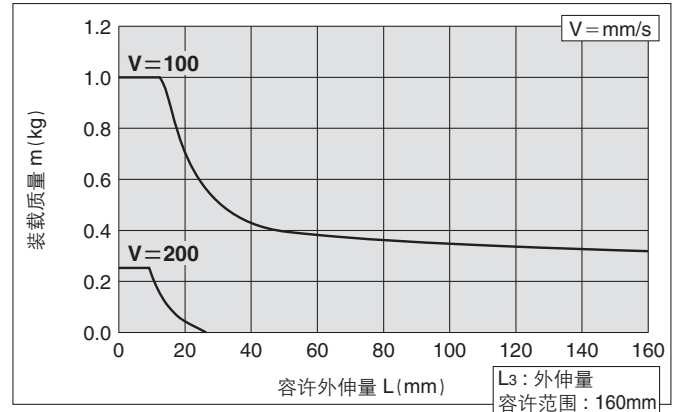

MXQ8B-75、100Z□

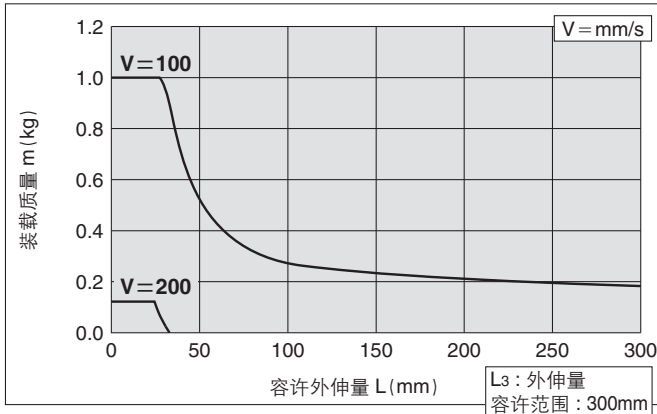

MXQ12B-10、20、30Z□

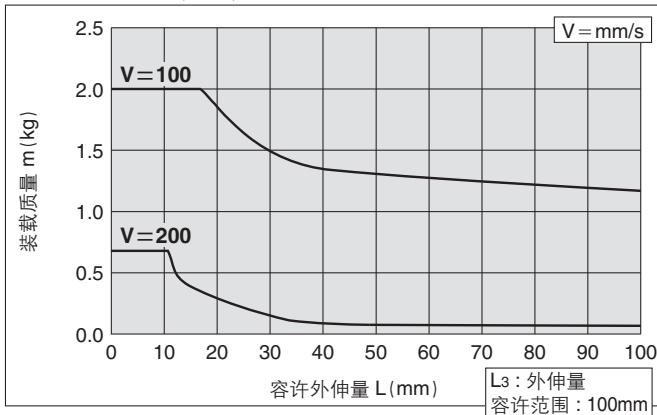

MXQ12B-40、50Z□

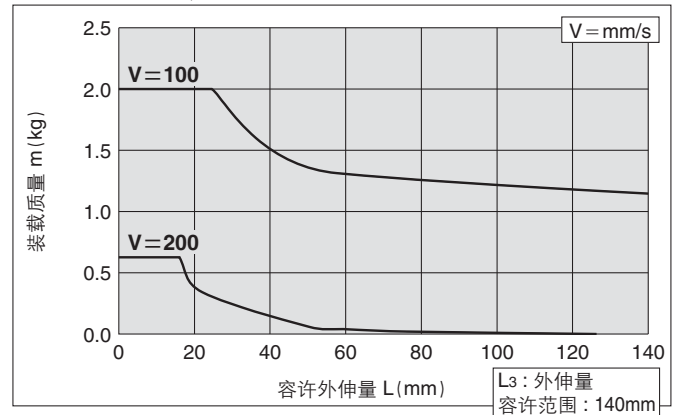

MXQ12B-75Z□

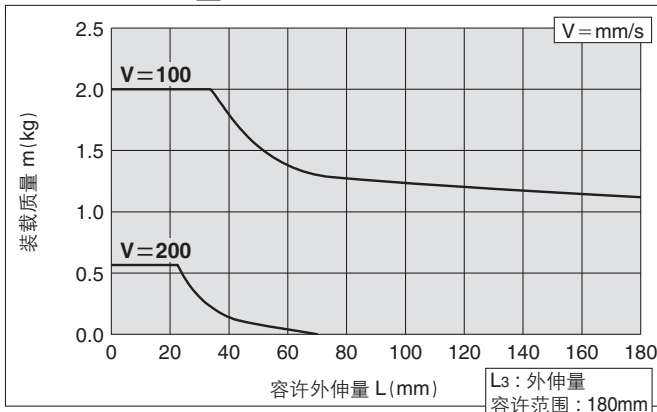

MXQ12B-100、125Z□

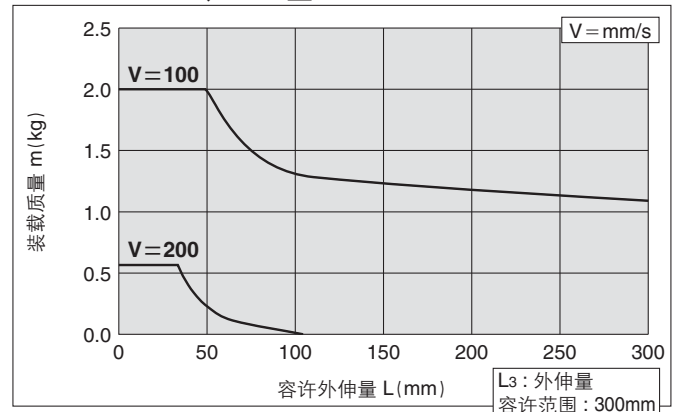

外伸量的决定(详见P.158)
 L1、L2：由装载质量和驱动速度的交点确认
 L3：如在装载质量、驱动速度的容许范围内，选定图表内的「外伸量容许范围」值及其以内的值可以使用。

MXQ 16B-□Z□, MXQ 20B-□Z□ / 搬运使用·带缓冲金属限位器

MXQ16B-10、20、30、40Z□

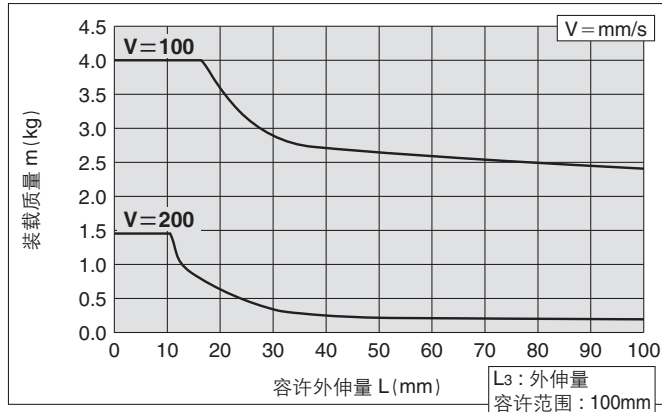

MXQ16B-50Z□

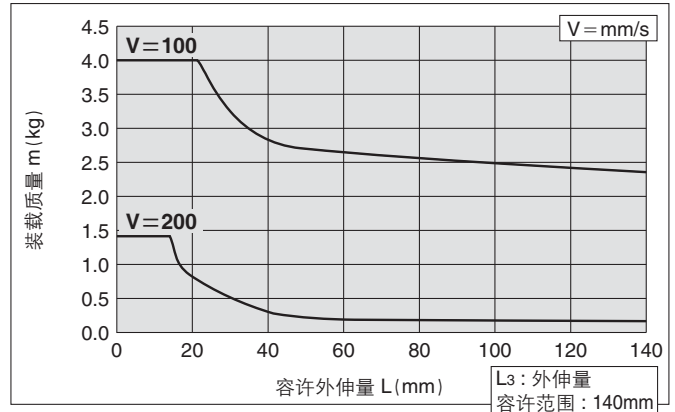

MXQ16B-75Z□

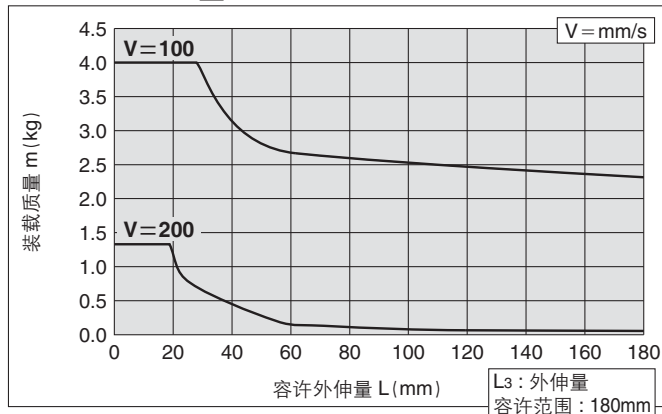

MXQ16B-100、125、150Z□

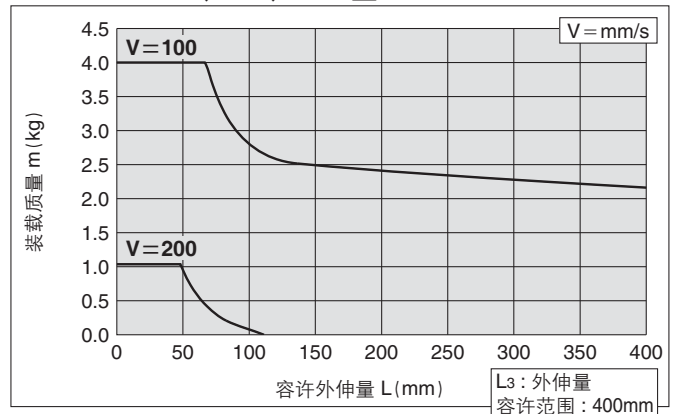

MXQ20B-10、20、30、40Z□

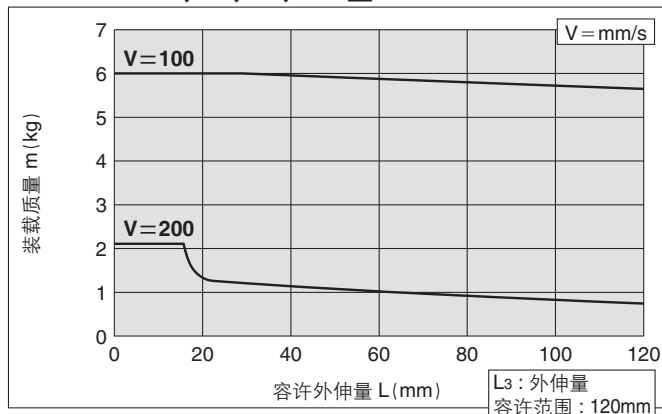

MXQ20B-50、75Z□

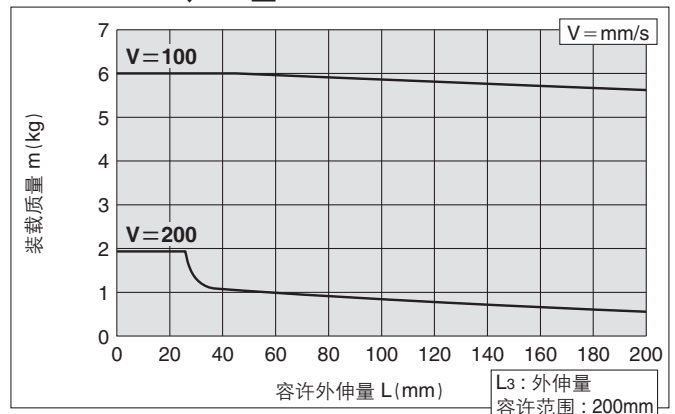

MXQ20B-100Z□

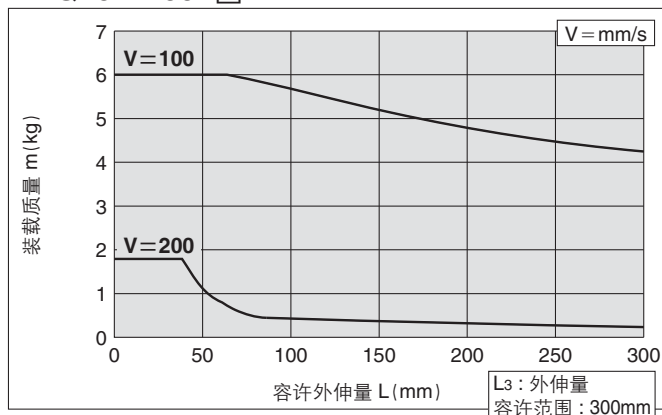

MXQ20B-125、150Z□

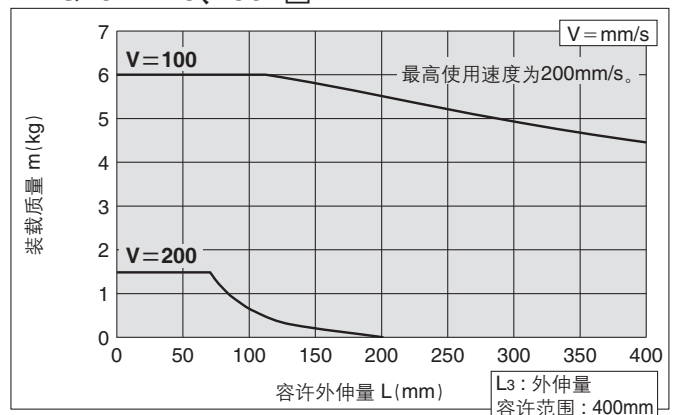

双侧配管型
MXQ□A

低推力高刚性型
MXQ□B

单侧配管型
MXQ□C

框
MXQ□

可选项
共通调整器

磁性开关安装

订制规格

型号选定方法

MXQ 系列

MXQ 6A-□Z□, MXQ 6-□Z□ (高度 互换型)

MXQ 8^A-□Z□, MXQ 8-□Z□ (高度 互换型)

搬运使用·
橡胶限位器

外伸量的决定(详见P.158)
L1、L2: 由装载质量和驱动速度的交点确认
L3: 如在装载质量、驱动速度的容许范围内, 选定图表内的「外伸量容许范围」值及其以内的值可以使用。

MXQ6(A)-10、20Z□

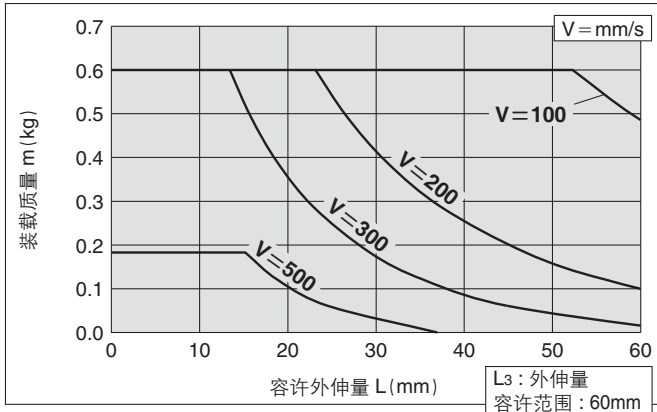

MXQ6(A)-30、40、50Z□

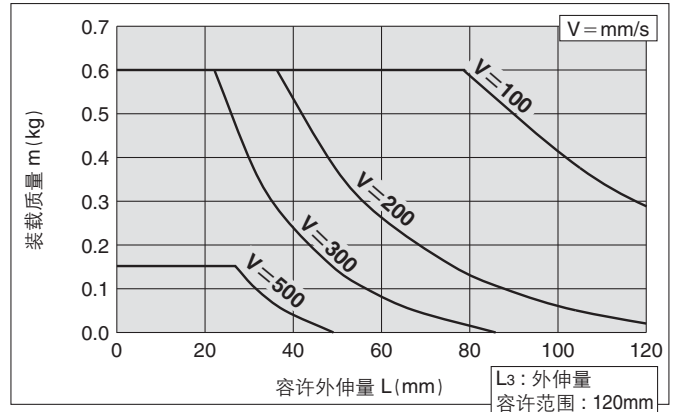

MXQ8(Δ)-10、20、30Z□

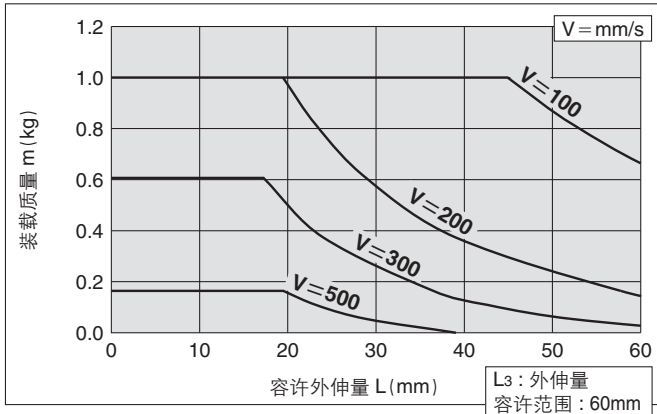

MXQ8(Δ)-40Z□

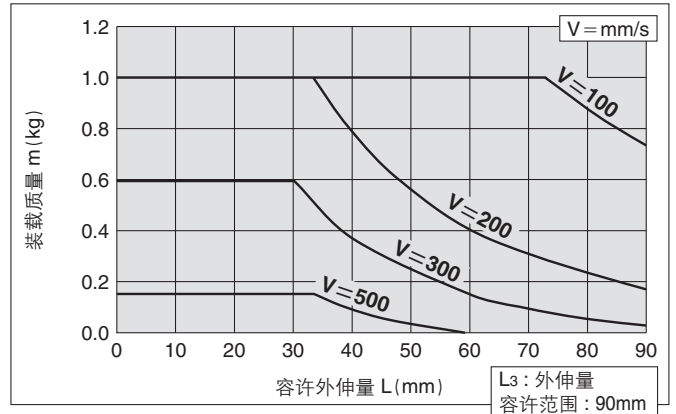

MXQ8(Δ)-50Z□

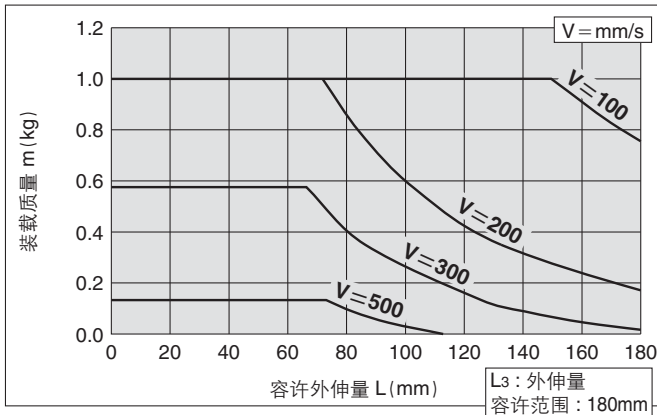

MXQ 12^A_C-□Z□, MXQ 12-□Z□ (高度 互换型)

MXQ 16A-□Z□, MXQ 16-□Z□ (高度 互换型)

搬运使用·
橡胶限位器

外伸量的决定(详见P.158)

L1、L2: 由装载质量和驱动速度的交点确认
L3: 如在装载质量、驱动速度的容许范围内, 选定图表内的「外伸量容许范围」值及其以内的值可以使用。

MXQ12(Δ)-10、20、30Z□

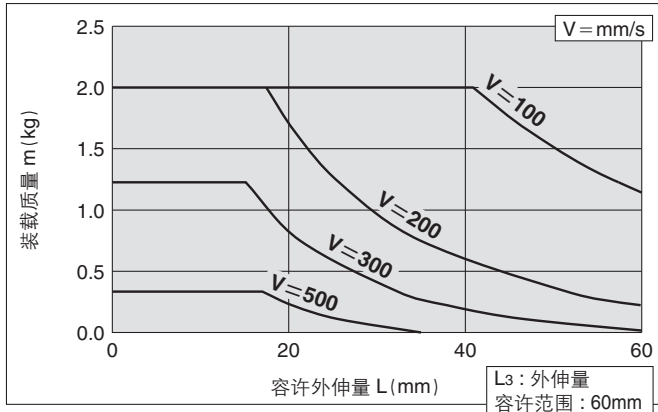

MXQ12(Δ)-40、50Z□

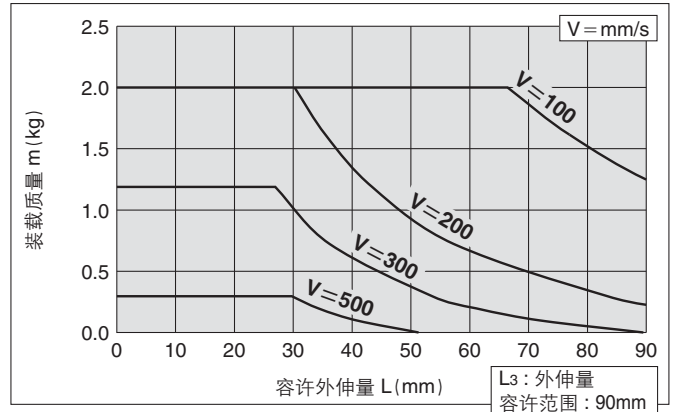

MXQ12(Δ)-75、100Z□

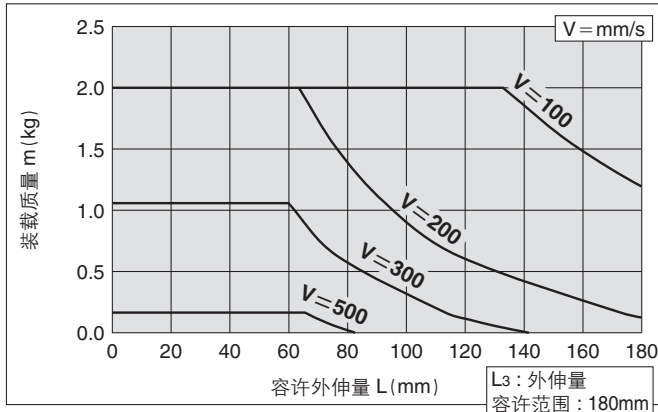

MXQ16(A)-10、20、30Z□

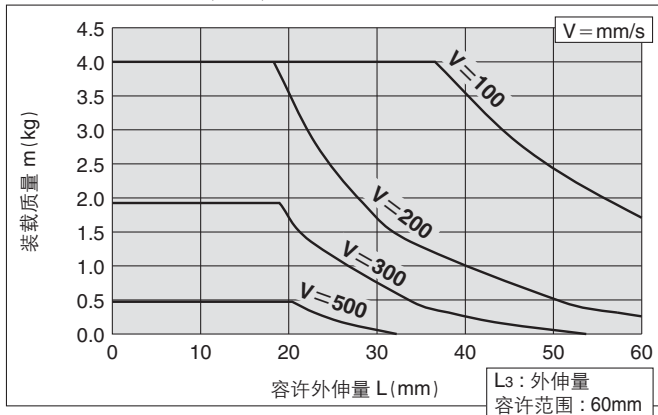

MXQ16(A)-40、50Z□

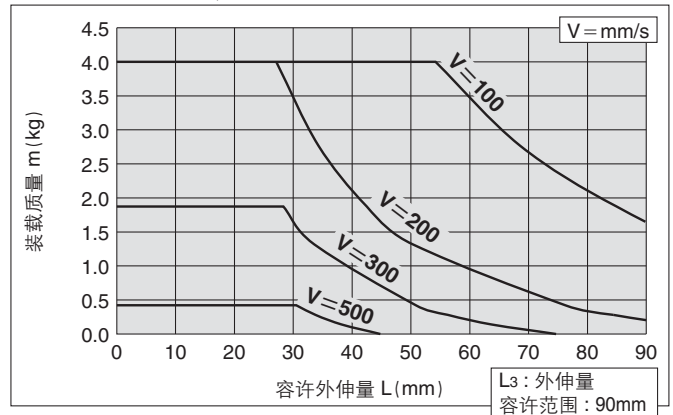

MXQ16(A)-75Z□

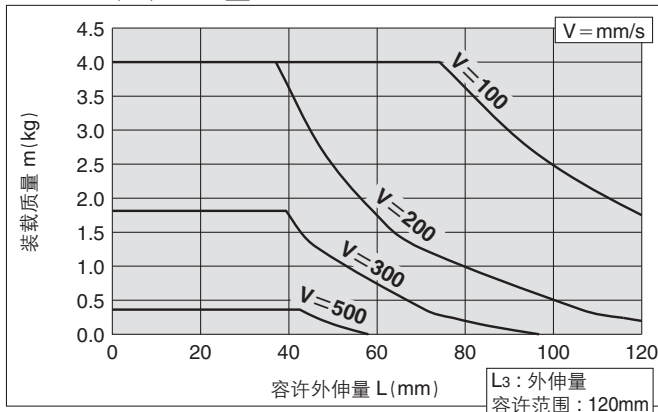

MXQ16(A)-100、125Z□

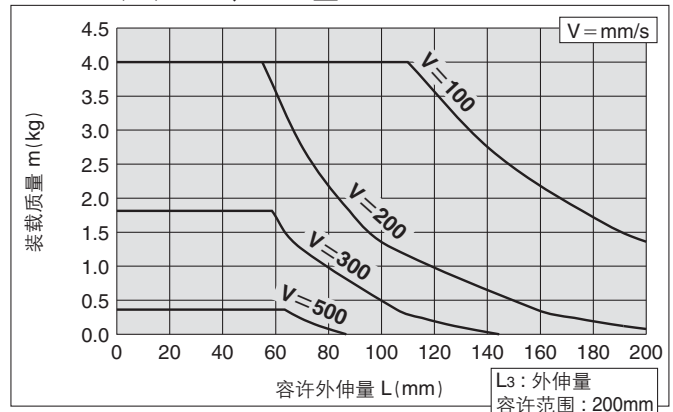

双侧配管型
MXQ□A

低推力高刚性型
MXQ□B

单侧配管型
MXQ□C

互换型
MXQ□

共通调整器
可选项

磁性开关安装

订制规格

型号选定方法

MXQ 系列

MXQ 20A-□Z□, MXQ 20-□Z□ (高度互换型)

MXQ 25A-□Z□, MXQ 25-□Z□ (高度互换型)

搬运使用·
橡胶限位器

外伸量的决定(详见P.158)
L1、L2: 由装载质量和驱动速度的交点确认
L3: 如在装载质量、驱动速度的容许范围内, 选定图表内的「外伸量容许范围」值及其以内的值可以使用。

MXQ20(A)-10、20、30、40Z□

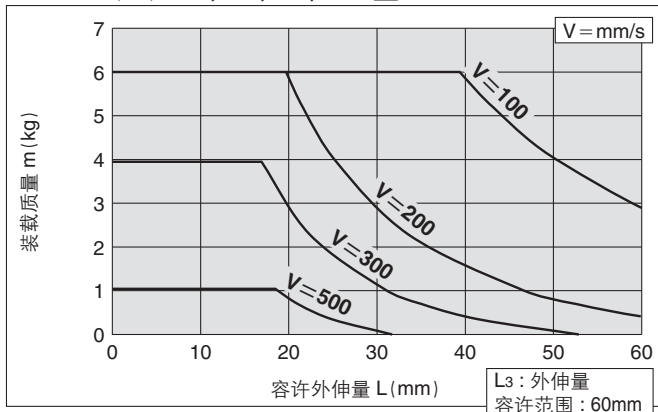

MXQ20(A)-50Z□

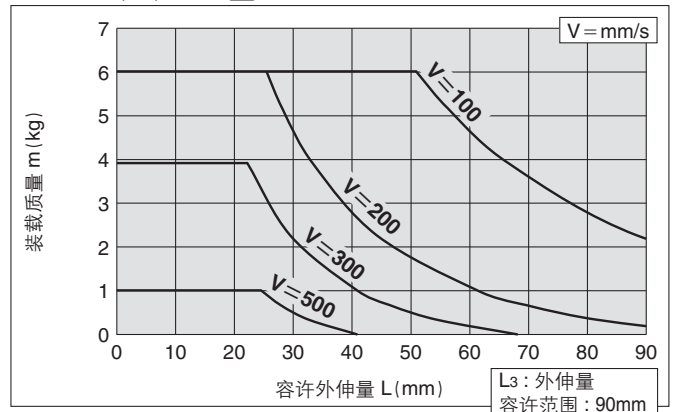

MXQ20(A)-75Z□

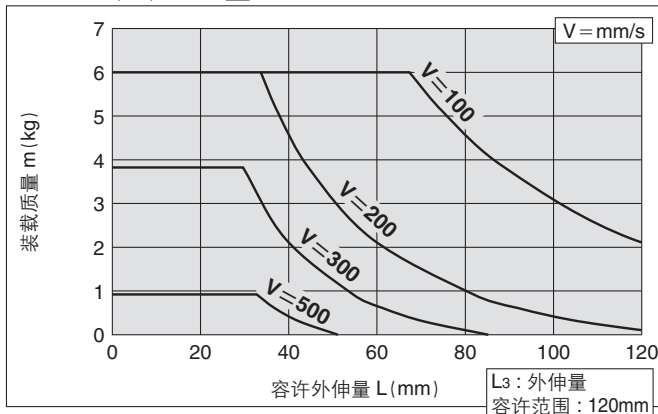

MXQ20(A)-100、150Z□

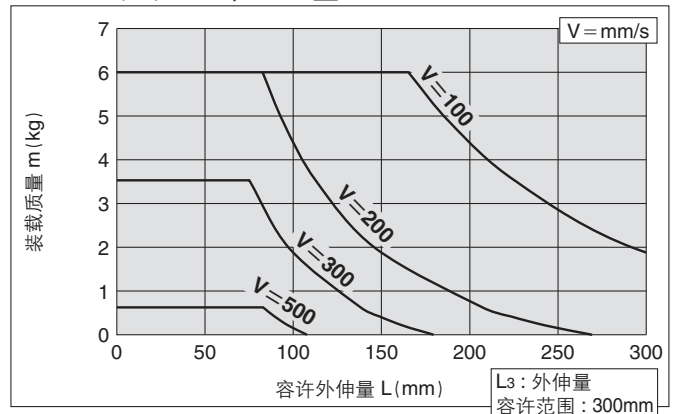

MXQ25(A)-10、20、30、40Z□

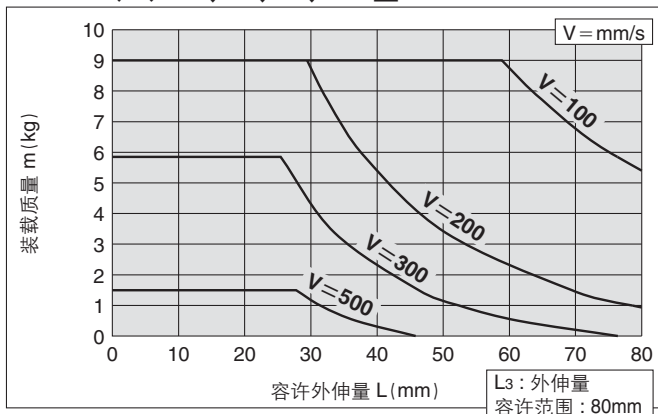

MXQ25(A)-50、75Z□

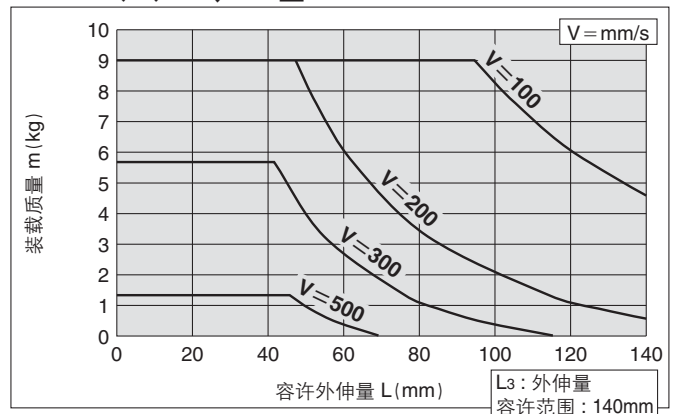

MXQ25(A)-100Z□

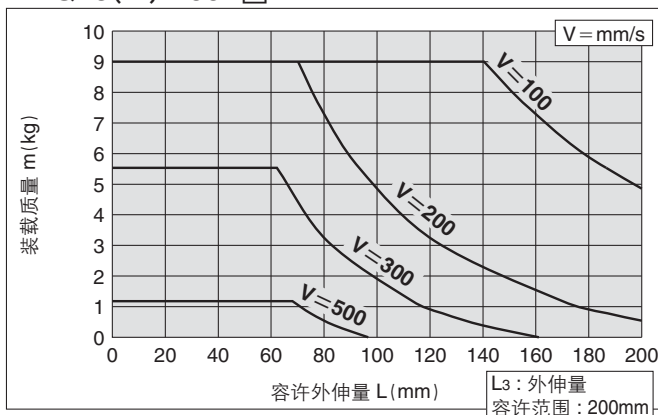

MXQ25(A)-125、150Z□

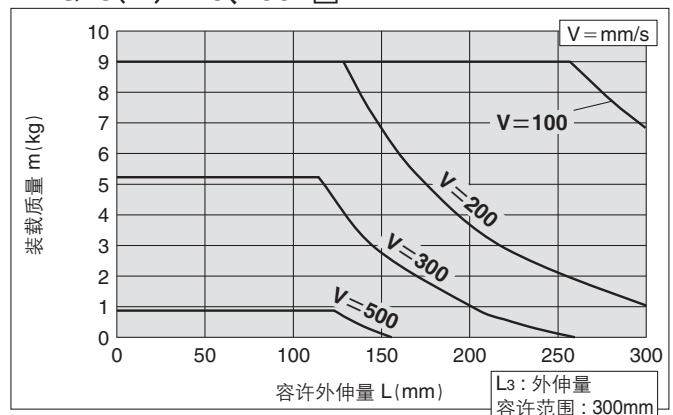

外伸量的决定(详见P.158)
 L1、L2：由装载质量和驱动速度的交点确认
 L3：如在装载质量、驱动速度的容许范围内，选定图表内的「外伸量容许范围」值及其以内的值可以使用。

MXQ 6B-□Z□ / 搬运使用·橡胶限位器

MXQ6B-10、20、30Z□

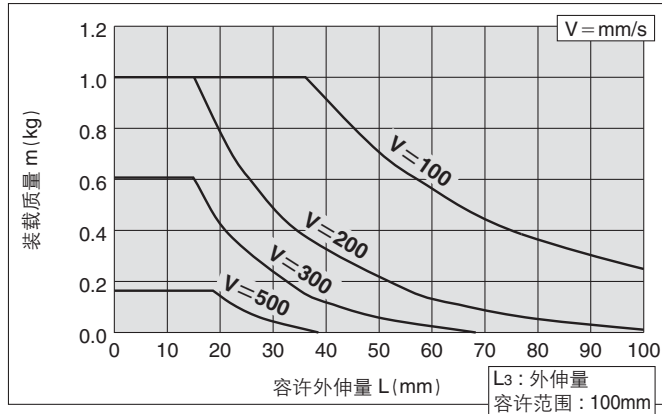

MXQ6B-40Z□

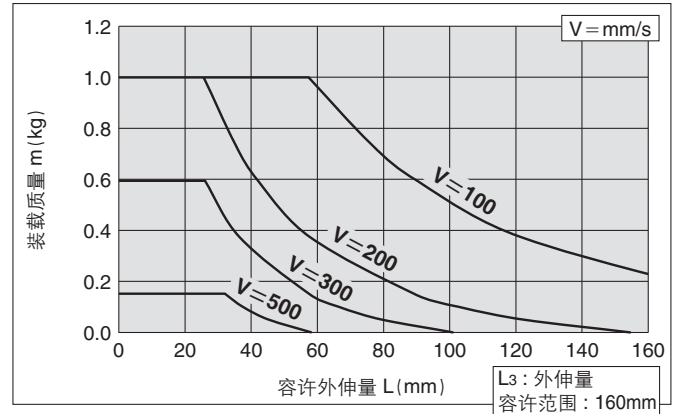

MXQ6B-50、75Z□

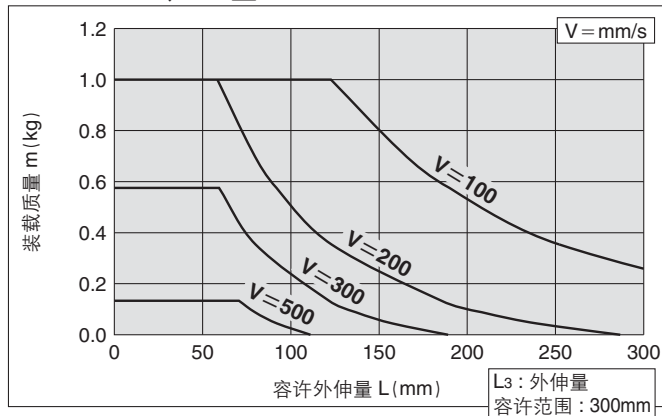

双侧配管型
MXQ□A

低推力高刚性型
MXQ□B

单侧配管型
MXQ□C

切换型
MXQ□

可选项
共通调整器

磁性开关安装

订制规格

型号选定方法

MXQ 系列

MXQ 8B-□Z□, MXQ 12B-□Z□

搬运使用·
橡胶限位器

外伸量的决定(详见P.158)
L1、L2: 由装载质量和驱动速度的交点确认
L3: 如在装载质量、驱动速度的容许范围内, 选定图表内的「外伸量容许范围」值及其以内的值可以使用。

MXQ8B-10、20、30Z□

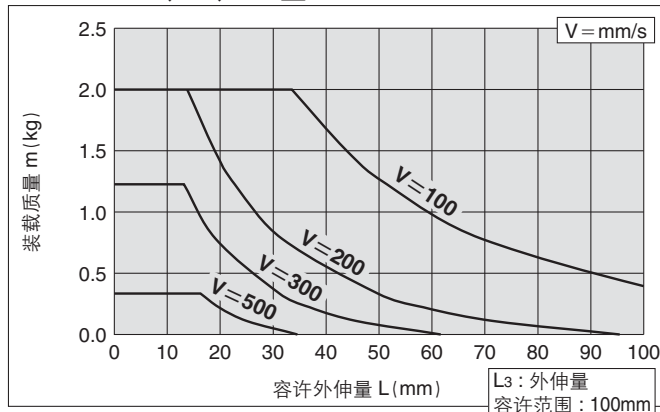

MXQ8B-40、50Z□

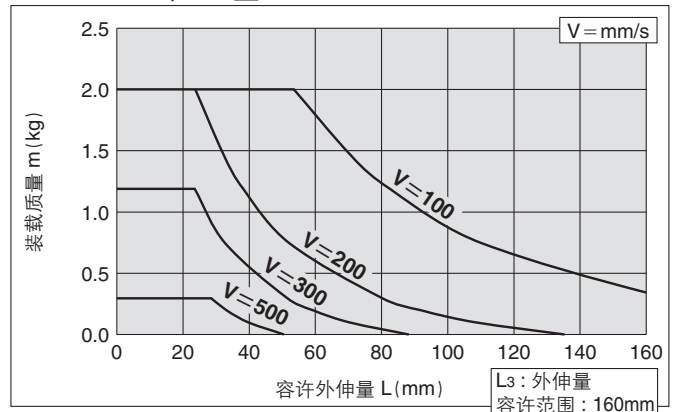

MXQ8B-75、100Z□

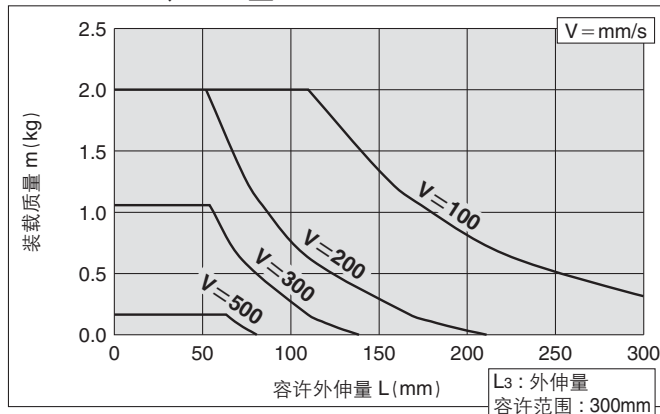

MXQ12B-10、20、30Z□

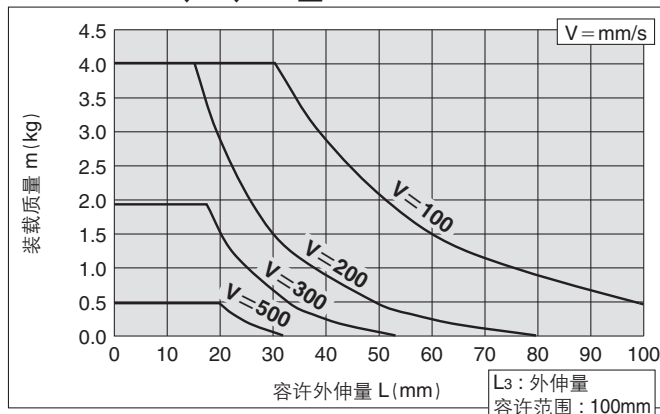

MXQ12B-40、50Z□

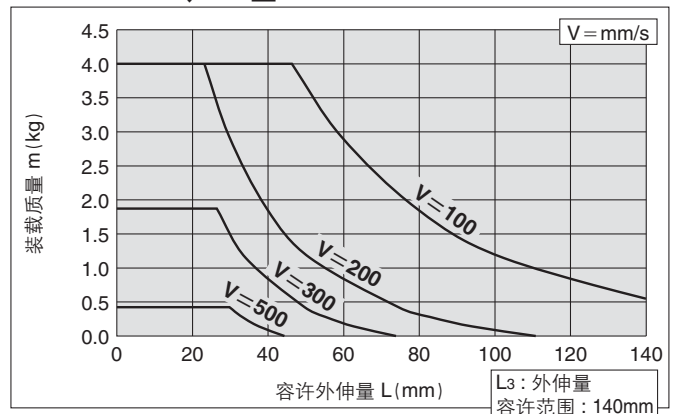

MXQ12B-75Z□

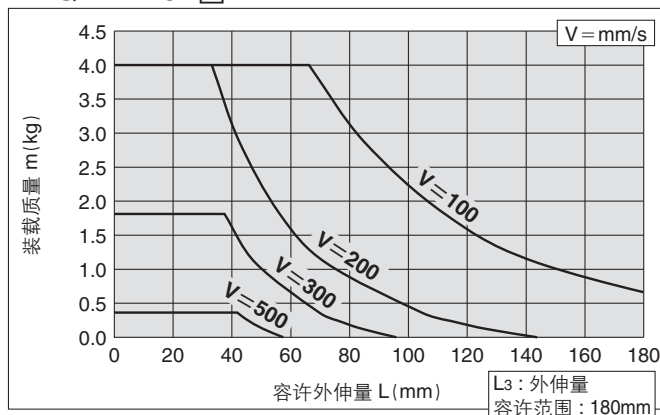

MXQ12B-100、125Z□

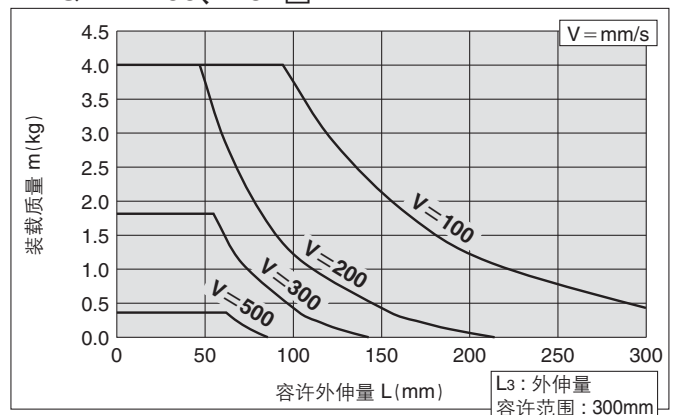

外伸量的决定(详见P.158)
 L1、L2：由装载质量和驱动速度的交点确认
 L3：如在装载质量、驱动速度的容许范围内，选定图表内的「外伸量容许范围」值及其以内的值可以使用。

MXQ 16B-□Z□, MXQ 20B-□Z□ / 搬运使用·橡胶限位器

MXQ16B-10、20、30、40Z□

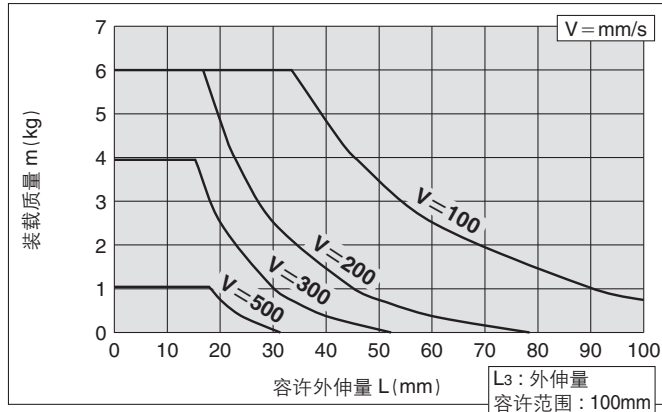

MXQ16B-50Z□

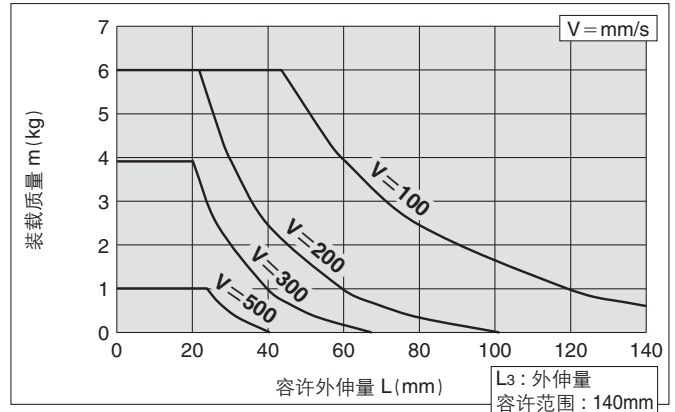

MXQ16B-75Z□

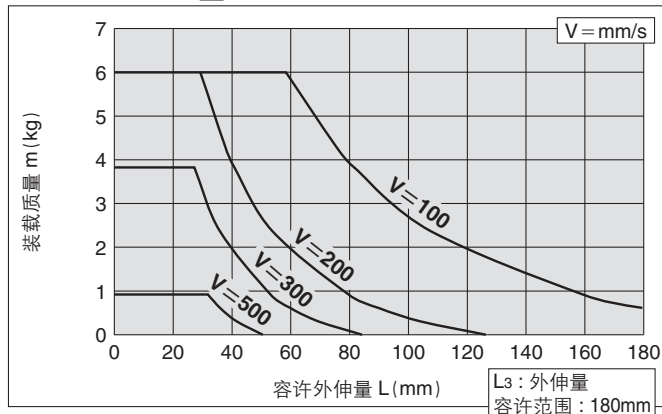

MXQ16B-100、125、150Z□

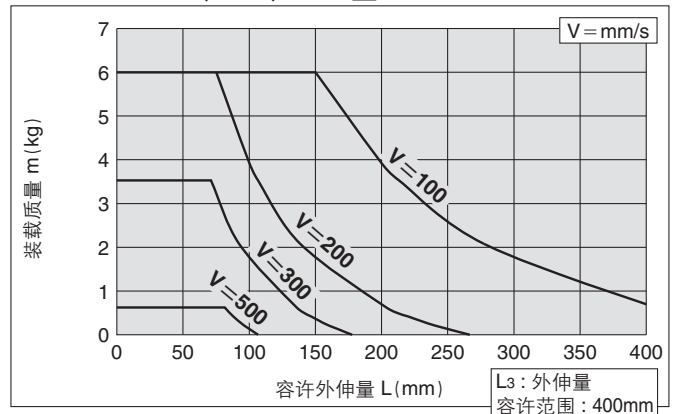

MXQ20B-10、20、30、40Z□

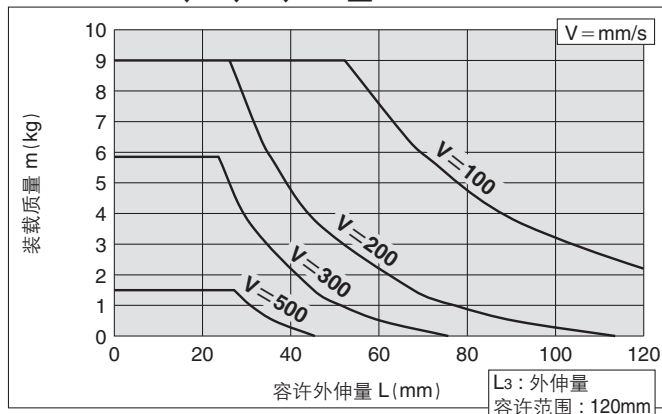

MXQ20B-50、75Z□

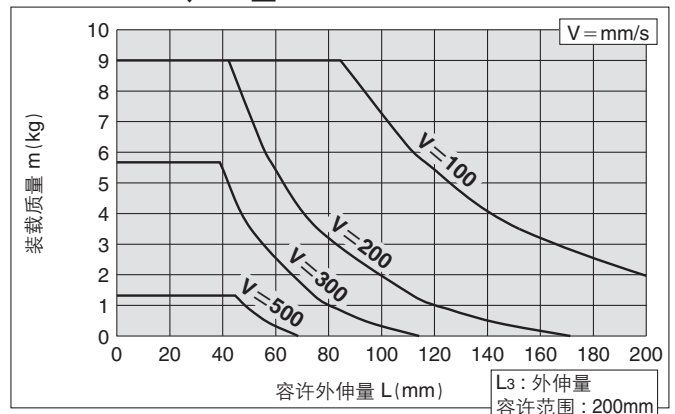

MXQ20B-100Z□

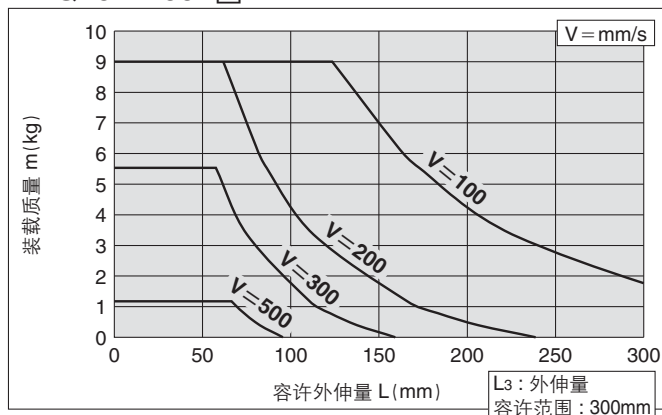

MXQ20B-125、150Z□

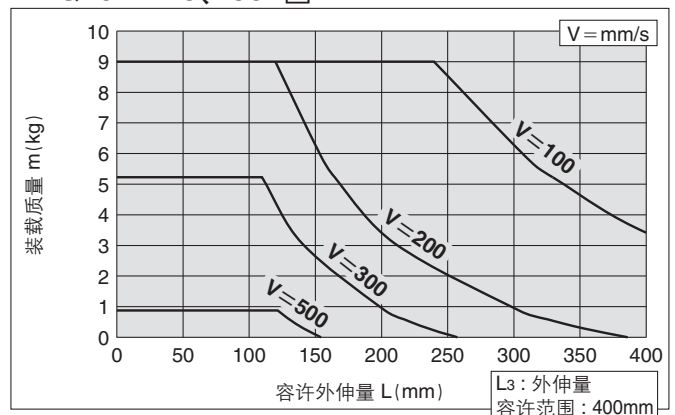

双侧配管型
MXQ□A

低推力高刚性型
MXQ□B

单侧配管型
MXQ□C

可互换型
MXQ□

共调整器
可选项

磁性开关安装

订制规格

型号选定方法

MXQ 系列

MXQ 6A-□Z□, MXQ 6-□Z□ (高度互换型)

MXQ 8^A-□Z□, MXQ 8-□Z□ (高度互换型)

搬运使用·
缓冲器(RJ)

外伸量的决定(详见P.158)

L₁、L₂: 由装载质量和驱动速度的交点确认
L₃: 如在装载质量、驱动速度的容许范围内, 选定图表内的「外伸量容许范围」值及其以内的值可以使用。

MXQ6(A)-10、20Z□

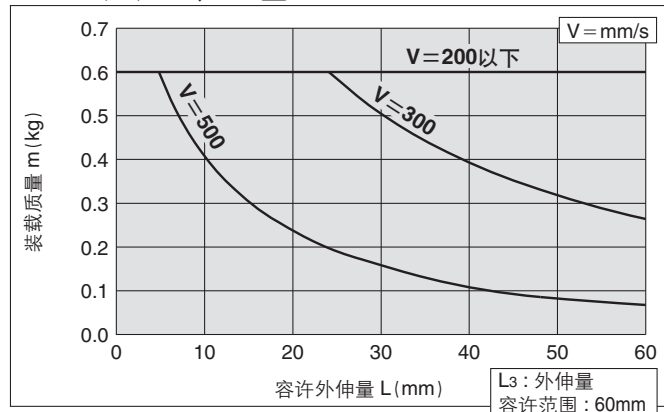

MXQ6(A)-30、40、50Z□

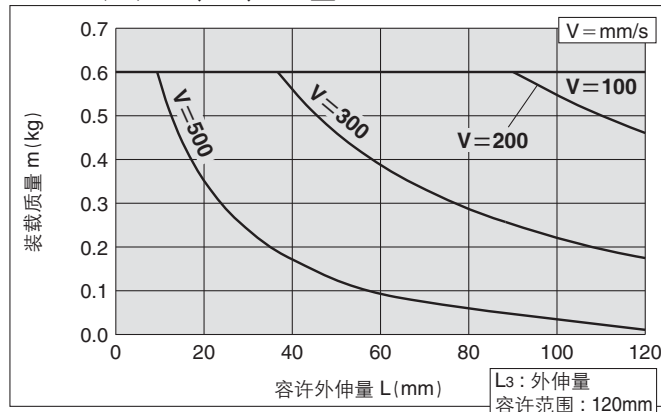

MXQ8(A)-10、20、30Z□

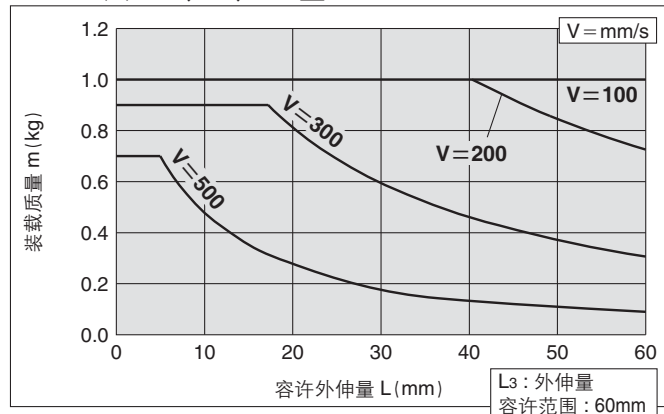

MXQ8(A)-40Z□

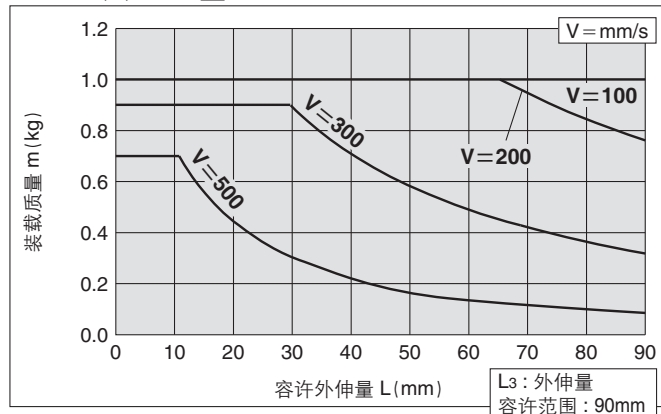

MXQ8(A)-50、75Z□

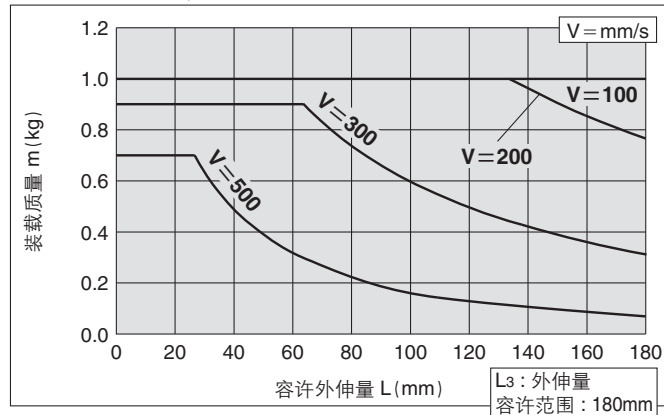

MXQ 12^A_C-□Z□, MXQ 12-□Z□ (高度互换型)

MXQ 16A-□Z□, MXQ 16-□Z□ (高度互换型)

搬运使用·
缓冲器(RJ)

外伸量的决定(详见P.158)

L1、L2: 由装载质量和驱动速度的交点确认
L3: 如在装载质量、驱动速度的容许范围内, 选定图表内的「外伸量容许范围」值及其以内的值可以使用。

MXQ12(Ĉ)-10、20、30Z□

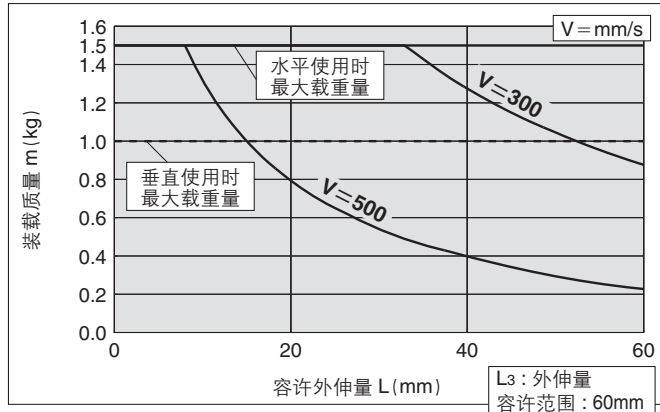

MXQ12(Ĉ)-40、50Z□

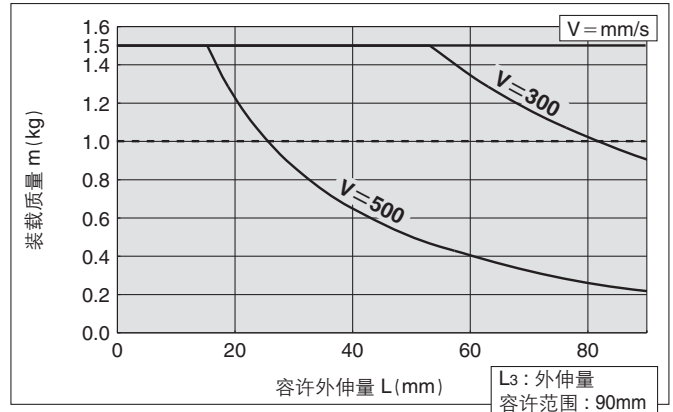

MXQ12(Ĉ)-75、100Z□

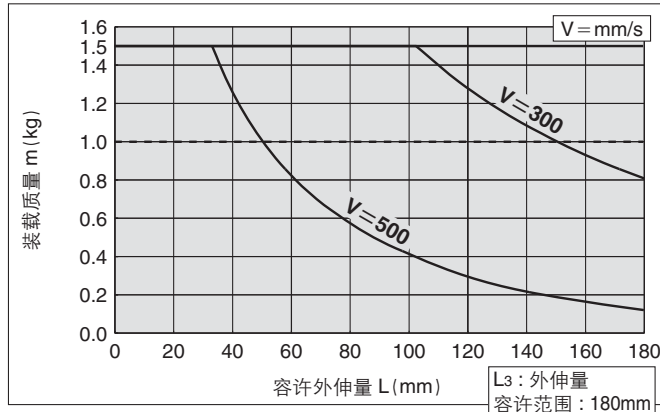

MXQ16(A)-10、20、30Z□

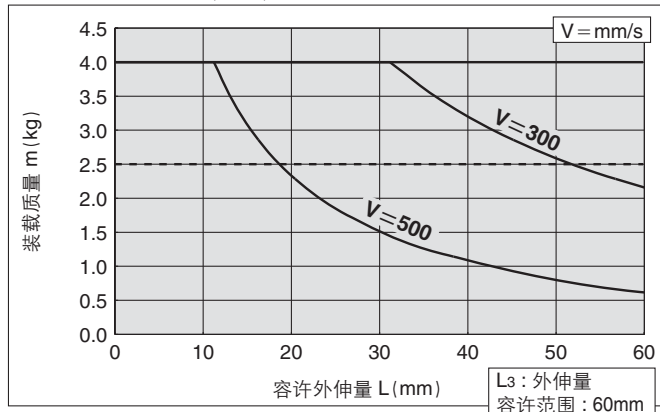

MXQ16(A)-40、50Z□

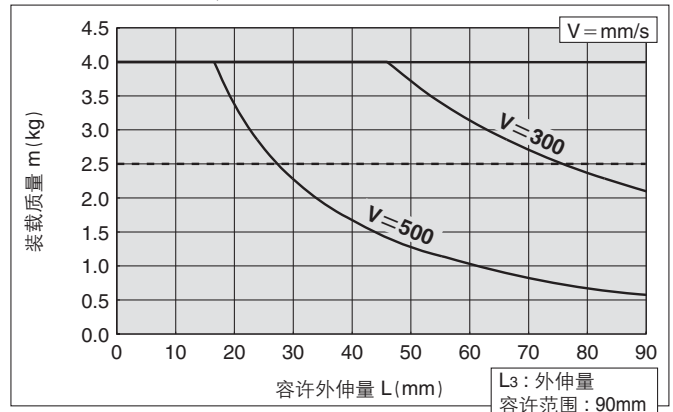

MXQ16(A)-75Z□

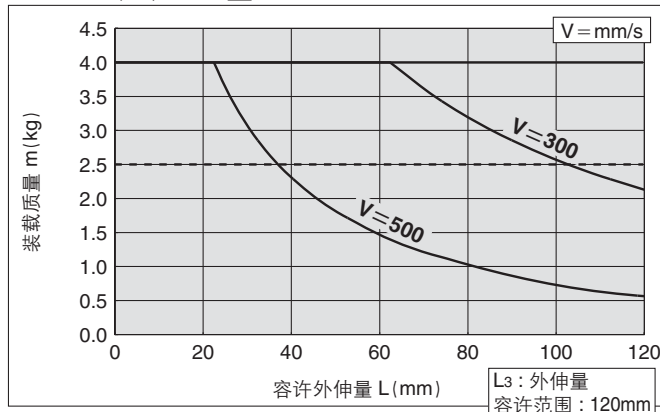

MXQ16(A)-100、125Z□

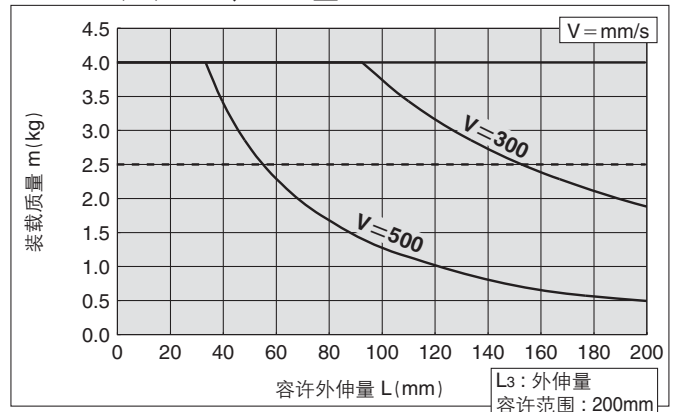

双侧配管型
MXQ□A

低推力高刚性型
MXQ□B

单侧配管型
MXQ□C

互换型
MXQ□

共通调整器
可选项

磁性开关安装

订制规格

型号选定方法

MXQ 系列

MXQ 20A-□Z□, MXQ 20-□Z□ (高度
互换型)

MXQ 25A-□Z□, MXQ 25-□Z□ (高度
互换型)

搬运使用·
缓冲器(RJ)

外伸量的决定(详见P.158)

L1、L2: 由装载质量和驱动速度的交点确认
L3: 如在装载质量、驱动速度的容许范围内, 选定图表内的「外伸量容许范围」值及其以内的
值可以使用。

MXQ20(A)-10、20、30、40Z□

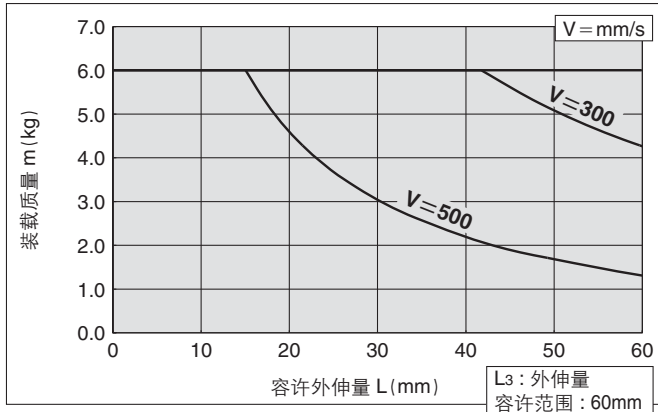

MXQ20(A)-50Z□

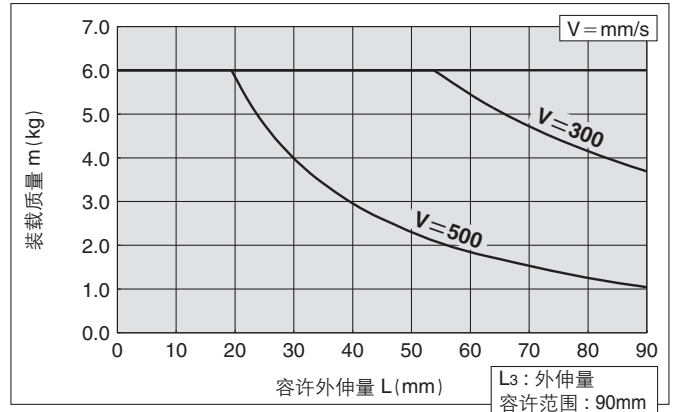

MXQ20(A)-75Z□

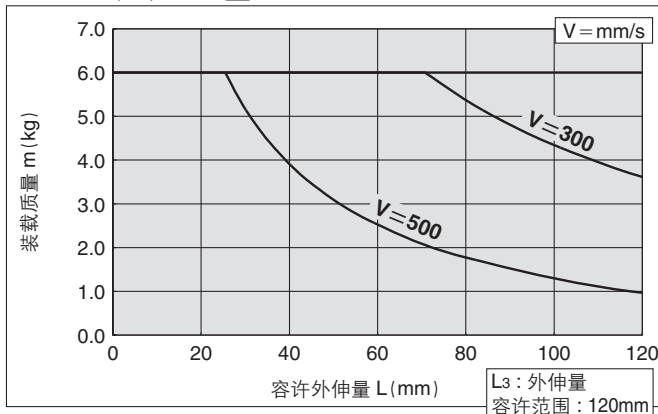

MXQ20(A)-100、150Z□

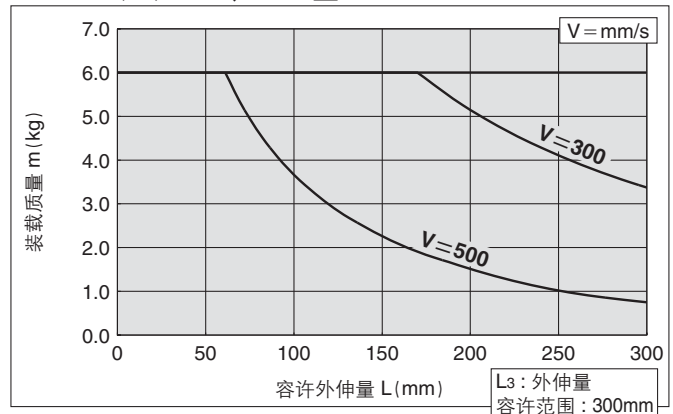

MXQ25(A)-10、20、30、40Z□

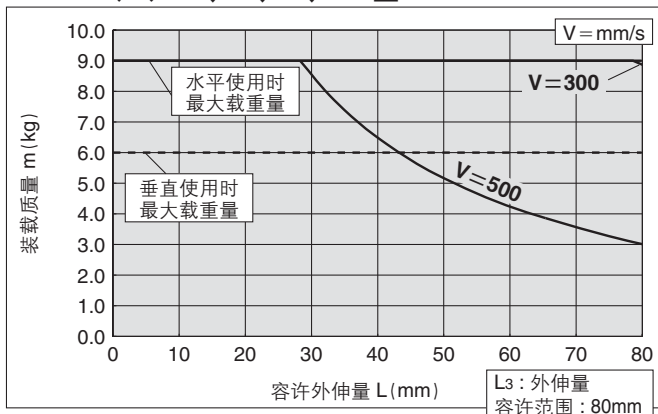

MXQ25(A)-50、75Z□

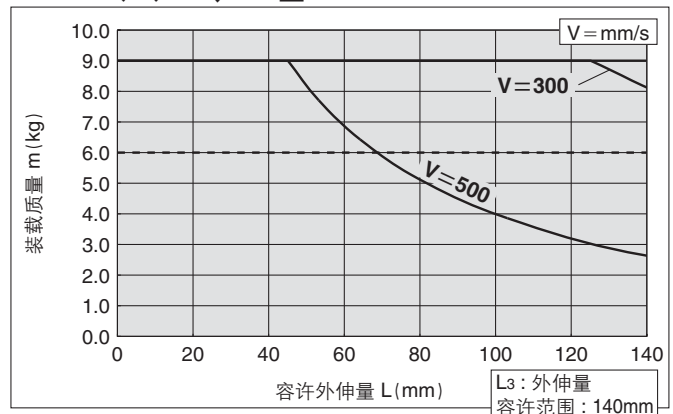

MXQ25(A)-100Z□

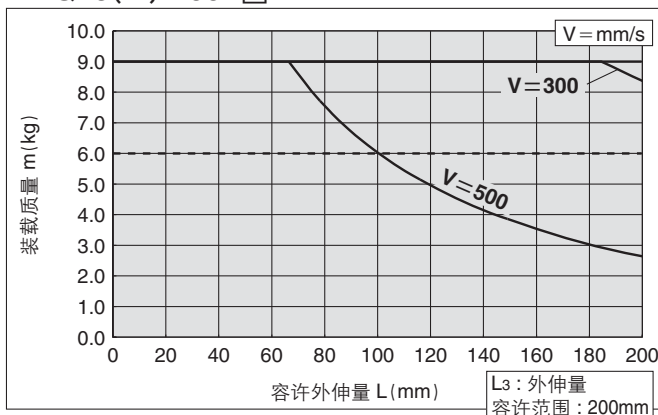

MXQ25(A)-125、150Z□

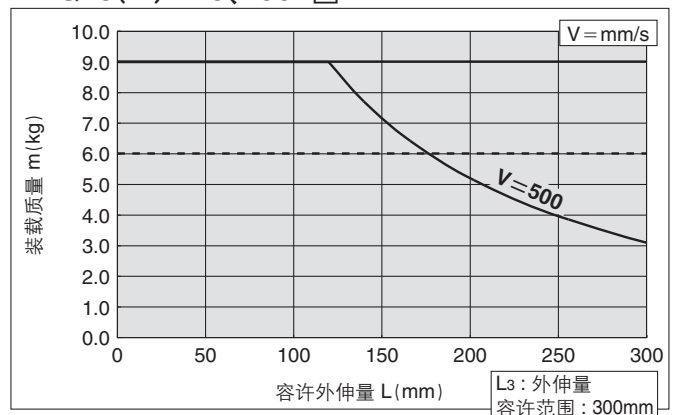

外伸量的决定(详见P.158)
 L1、L2：由装载质量和驱动速度的交点确认
 L3：如在装载质量、驱动速度的容许范围内，选定图表内的「外伸量容许范围」值及其以内的值可以使用。

MXQ **6B-□Z□** / 搬运使用·缓冲器(RJ)

MXQ6B-10、20、30Z□

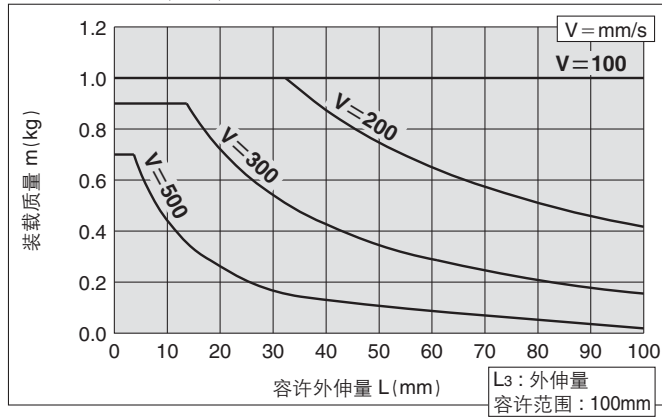

MXQ6B-40Z□

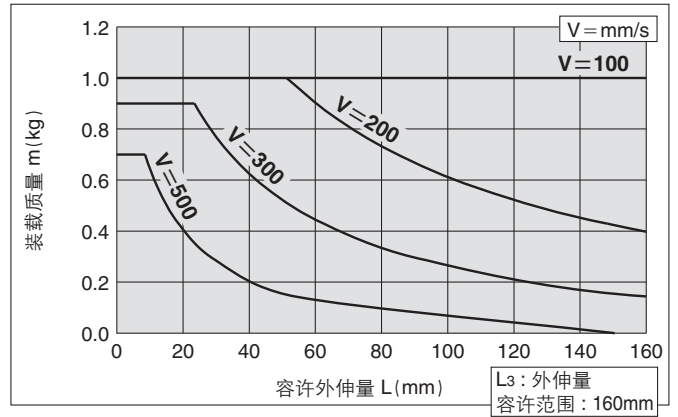

MXQ6B-50、75Z□

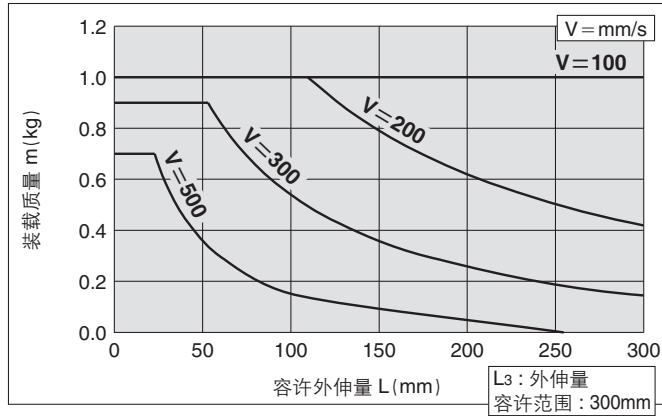

双侧配管型
MXQ□A

低推力高刚性型
MXQ□B

单侧配管型
MXQ□C

互换型
MXQ□

共通调整器
可选项

磁性开关安装

订制规格

型号选定方法

MXQ 系列

MXQ 8B-□Z□, MXQ 12B-□Z□

搬运使用·
缓冲器(RJ)

外伸量的决定(详见P.158)
L1、L2: 由装载质量和驱动速度的交点确认
L3: 如在装载质量、驱动速度的容许范围内, 选定图表内的「外伸量容许范围」值及其以内的值可以使用。

MXQ8B-10、20、30Z□

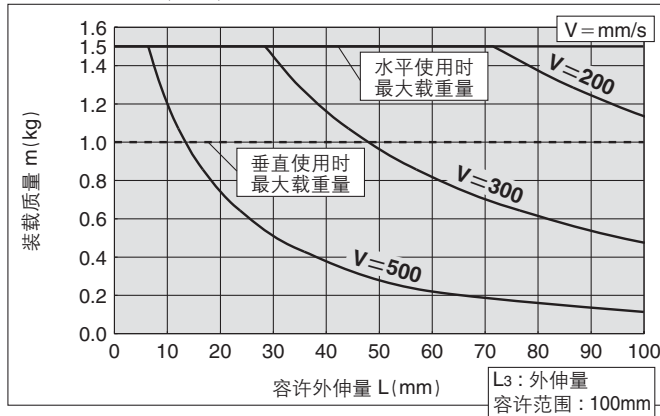

MXQ8B-40、50Z□

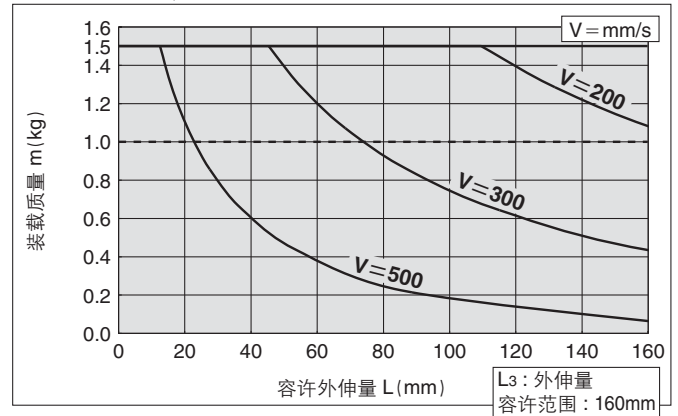

MXQ8B-75、100Z□

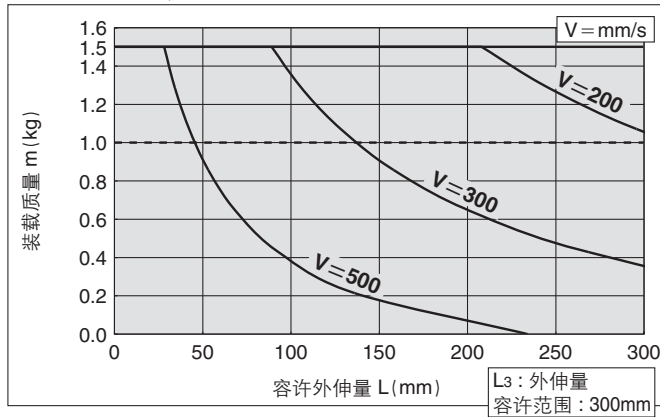

MXQ12B-10、20、30Z□

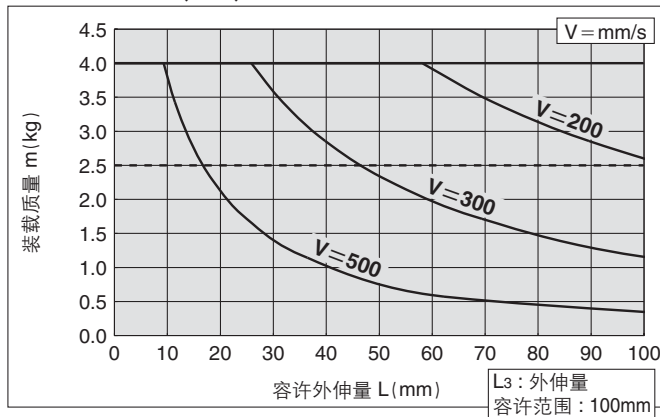

MXQ12B-40、50Z□

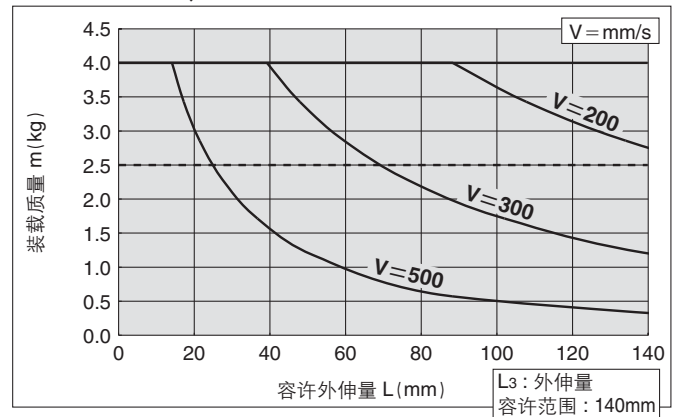

MXQ12B-75Z□

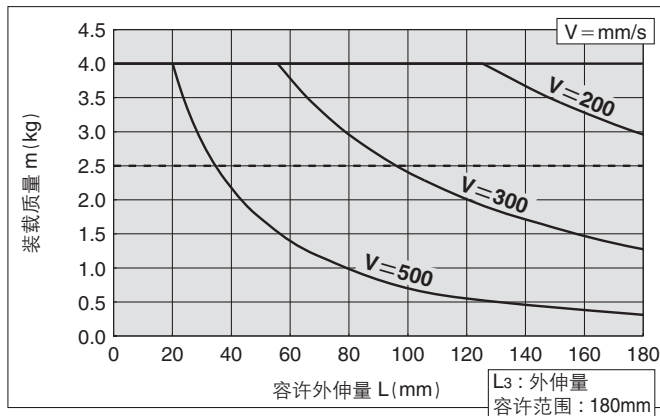

MXQ12B-100、125Z□

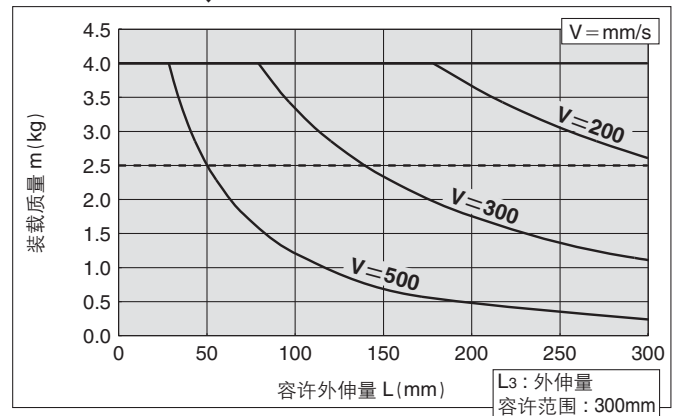

外伸量的决定(详见P.158)

L₁、L₂: 由装载质量和驱动速度的交点确认
L₃: 如在装载质量、驱动速度的容许范围内, 选定图表内的「外伸量容许范围」值及其以内的值可以使用。

MXQ 16B-□Z□, MXQ 20B-□Z□ / 搬运使用·缓冲器(RJ)

MXQ16B-10、20、30、40Z□

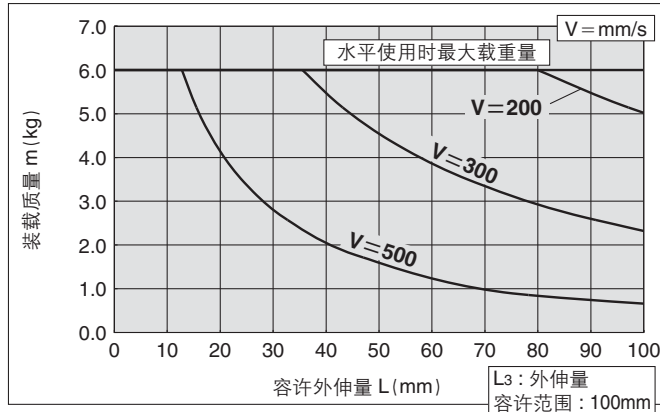

MXQ16B-50Z□

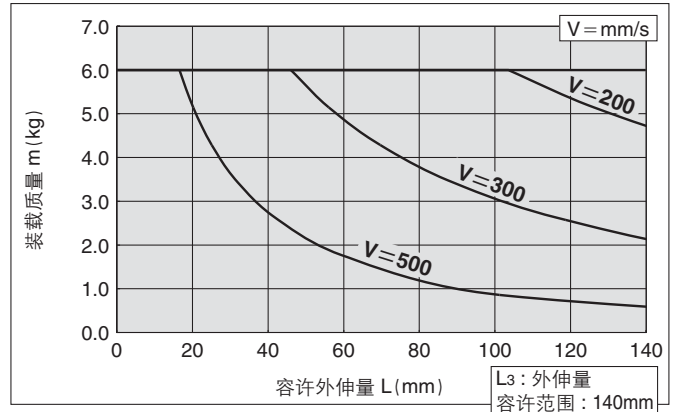

MXQ16B-75Z□

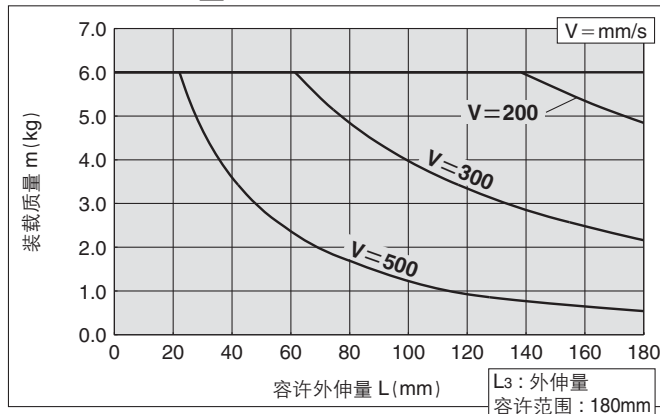

MXQ16B-100、125、150Z□

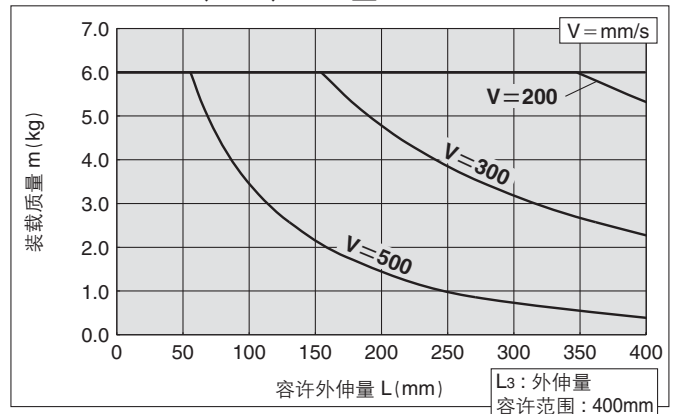

MXQ20B-10、20、30、40Z□

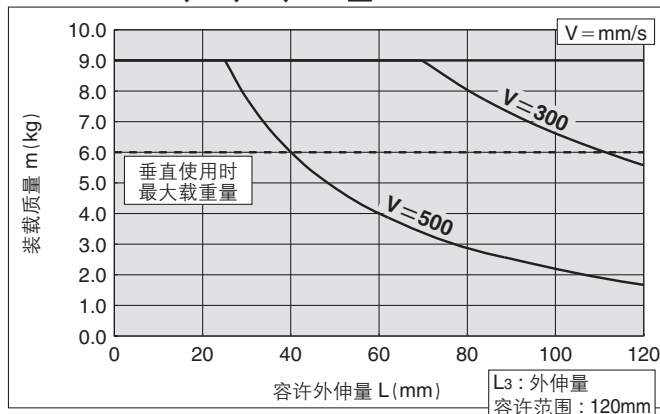

MXQ20B-50、75Z□

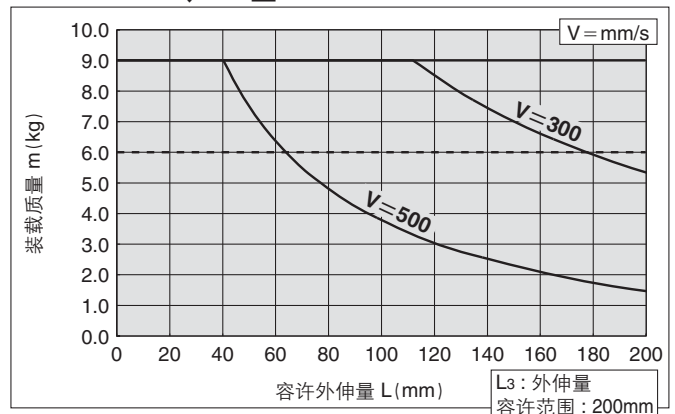

MXQ20B-100Z□

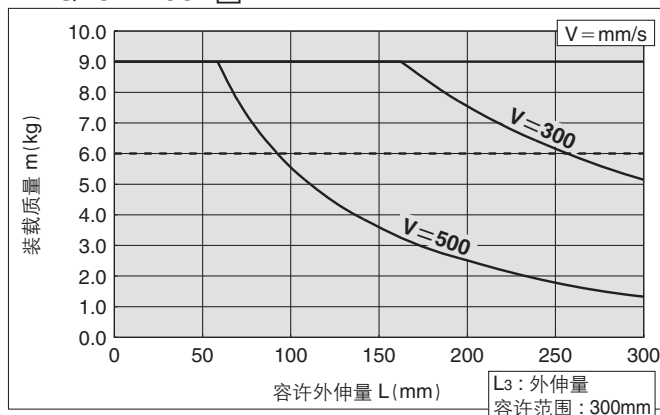

MXQ20B-125、150Z□

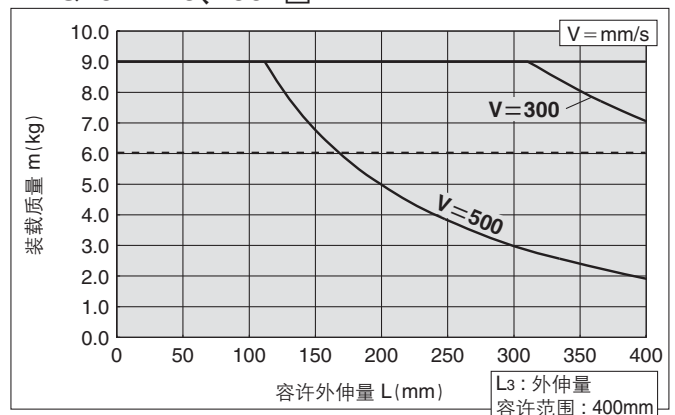

双侧配管型
MXQ□A

低推力高刚性型
MXQ□B

单侧配管型
MXQ□C

可互换型
MXQ□

可选项
共通调整器

磁性开关安装

订制规格

型号选定方法

MXQ 系列

MXQ 6A-□Z□, MXQ 6-□Z□ (高度 互换型)

MXQ 8^A_C-□Z□, MXQ 8-□Z□ (高度 互换型)

搬运使用·
金属限位器

外伸量的决定(详见P.158)
L1、L2: 由装载质量和驱动速度的交点确认
L3: 如在装载质量、驱动速度的容许范围内, 选定图表内的「外伸量容许范围」值及其以内的值可以使用。

MXQ6(A)-10、20Z□

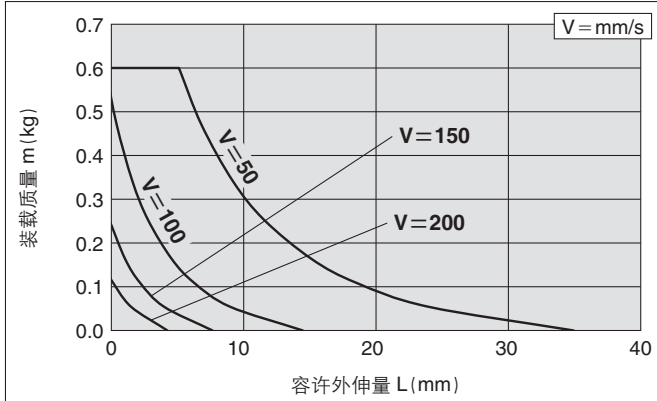

MXQ6(A)-30、40、50Z□

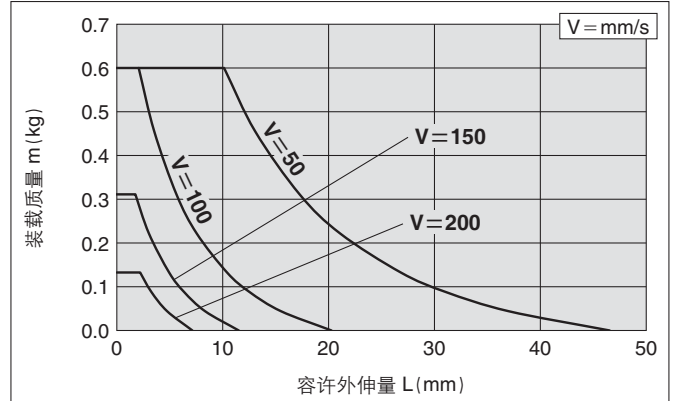

MXQ8(A)-10、20Z□

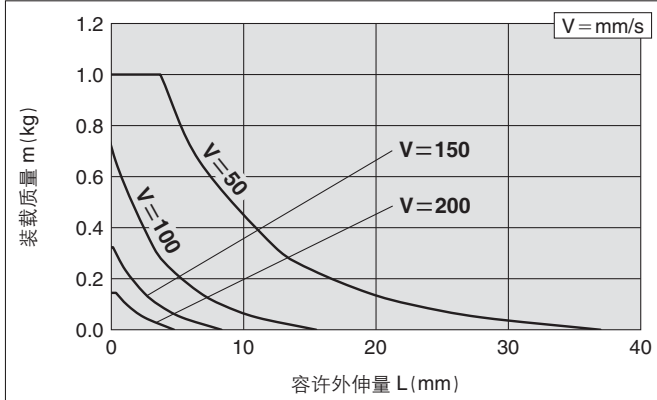

MXQ8(A)-40Z□

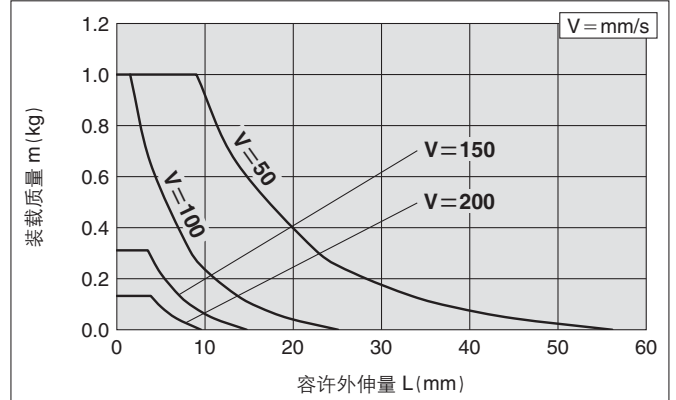

MXQ8(A)-50Z□

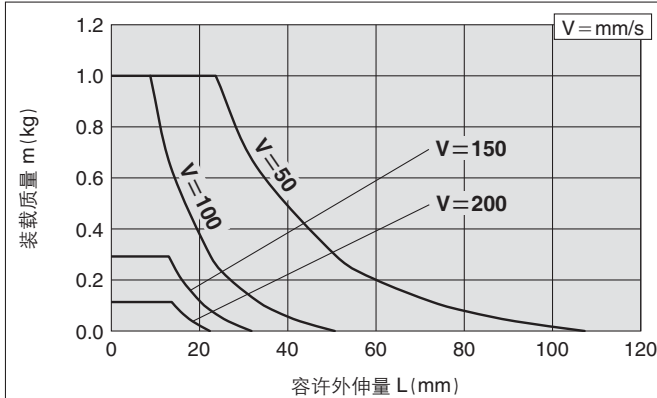

MXQ 12^A-□Z□, MXQ 12-□Z□ (高度互换型)

MXQ 16^A-□Z□, MXQ 16-□Z□ (高度互换型)

搬运使用·
金属限位器

外伸量的决定(详见P.158)

L₁、L₂: 由装载质量和驱动速度的交点确认
L₃: 如在装载质量、驱动速度的容许范围内, 选定图表内的「外伸量容许范围」值及其以内的值可以使用。

MXQ12(Δ)-10、20、30Z□

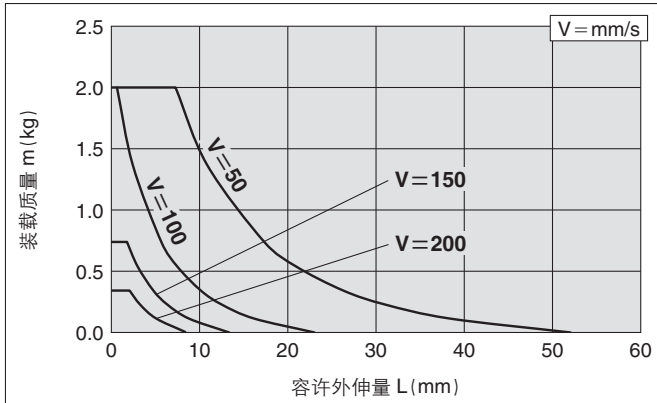

MXQ12(Δ)-40、50Z□

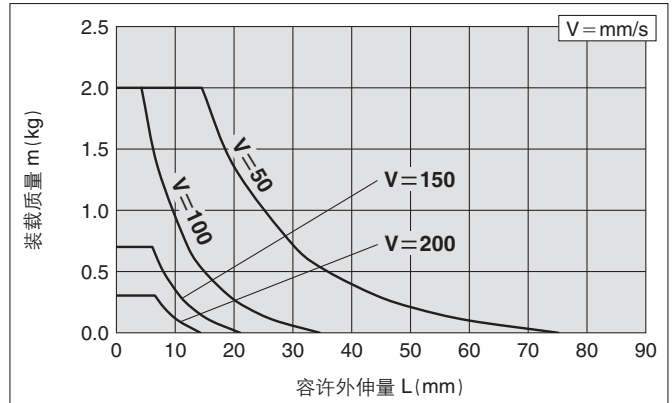

MXQ12(A)-75、100Z□

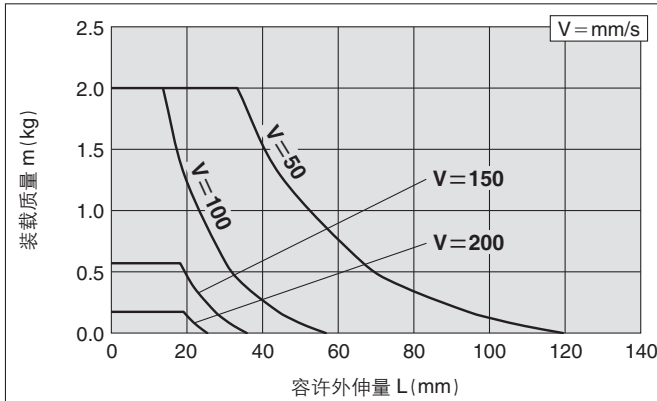

MXQ16(A)-10、20、30Z□

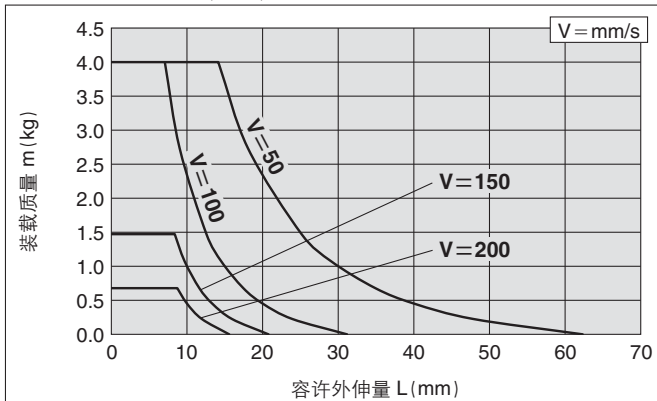

MXQ16(A)-40、50Z□

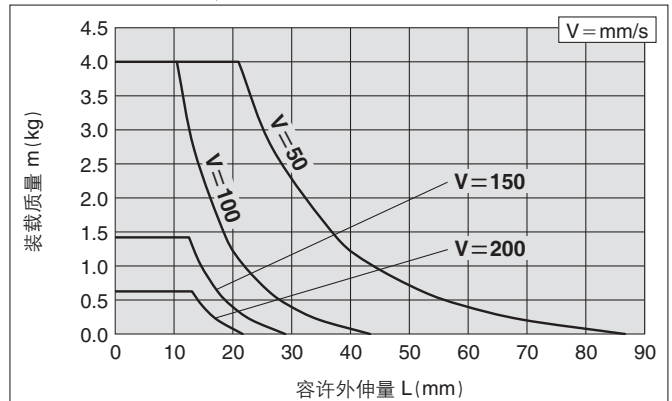

MXQ16(A)-75Z□

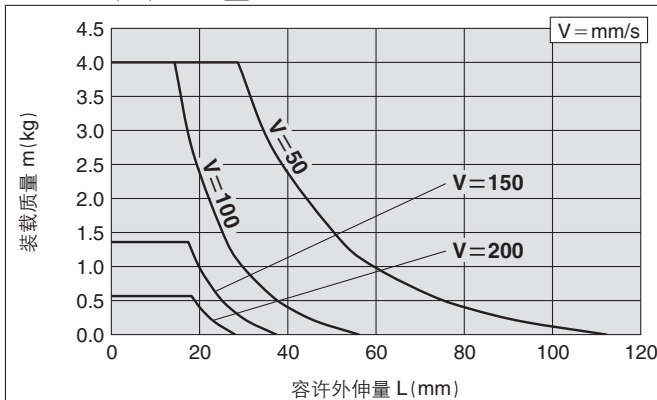

MXQ16(A)-100、125Z□

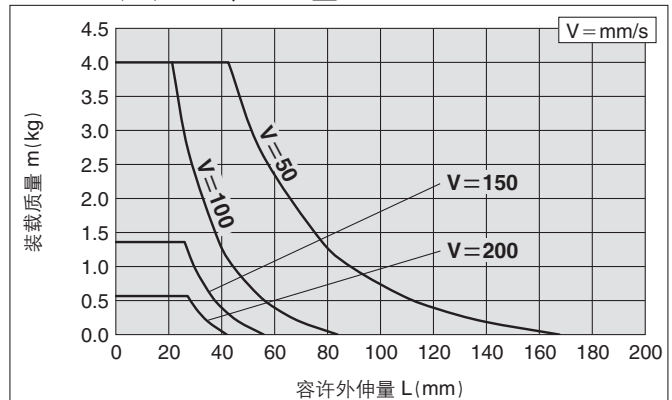

双侧配管型
MXQ□A

低推力高刚性型
MXQ□B

单侧配管型
MXQ□C

可互换型
MXQ□

共通调整器
可选项

磁性开关安装

订制规格

型号选定方法

MXQ 系列

MXQ 20A-□Z□, MXQ 20-□Z□ (高度
互换型)

MXQ 25A-□Z□, MXQ 25-□Z□ (高度
互换型)

搬运使用·
金属限位器

外伸量的决定(详见P.158)

L₁、L₂: 由装载质量和驱动速度的交点确认
L₃: 如在装载质量、驱动速度的容许范围内, 选定图表内的「外伸量容许范围」值及其以内的值可以使用。

MXQ20(A)-10、20、30、40Z□

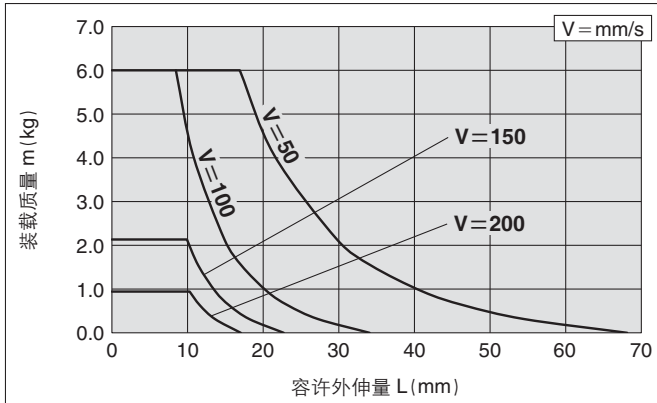

MXQ20(A)-50Z□

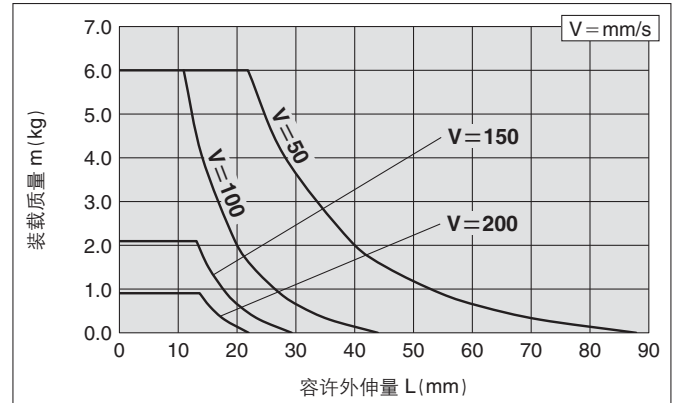

MXQ20(A)-75Z□

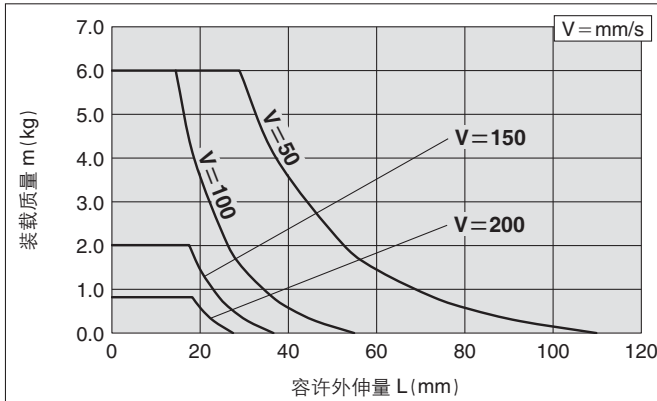

MXQ20(A)-100、150Z□

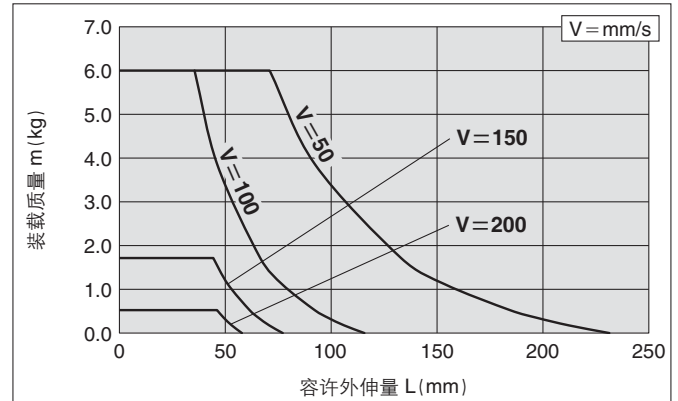

MXQ25(A)-10、20、30、40Z□

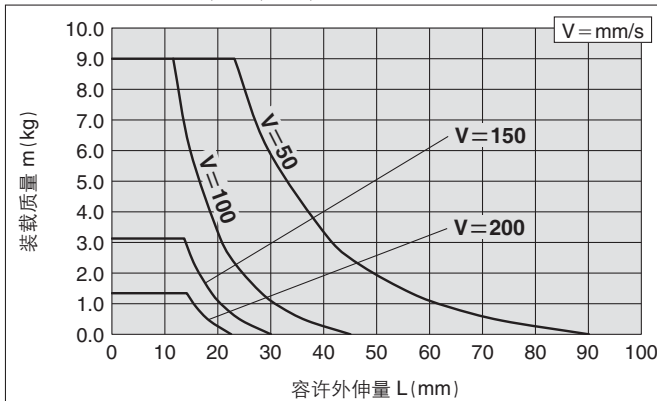

MXQ25(A)-50、75Z□

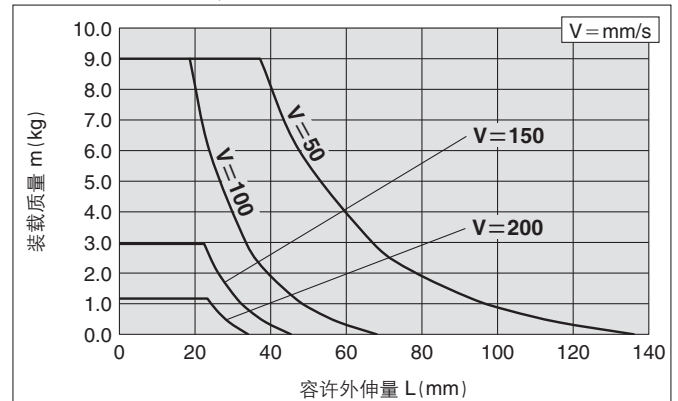

MXQ25(A)-100Z□

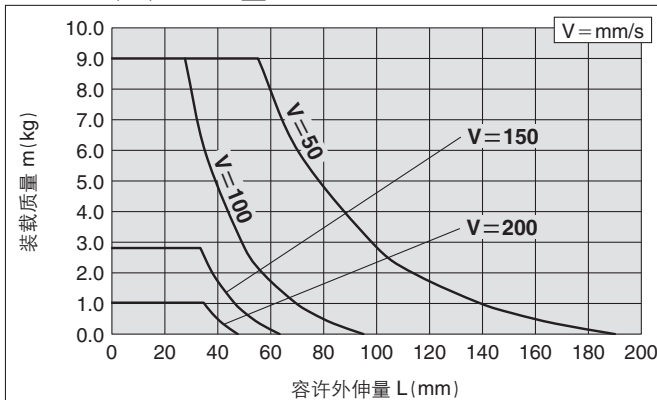

MXQ25(A)-125、150Z□

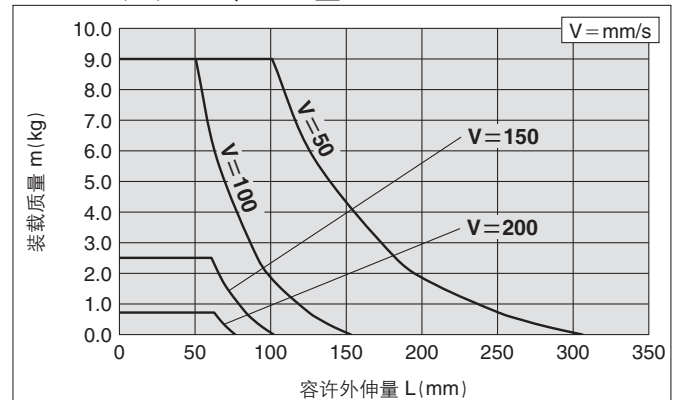

外伸量的决定(详见P.158)
 L1、L2：由装载质量和驱动速度的交点确认
 L3：如在装载质量、驱动速度的容许范围内，选定图表内的「外伸量容许范围」值及其以内的值可以使用。

MXQ 6B-□Z□ / 搬运使用·金属限位器

MXQ6B-10、20、30Z□

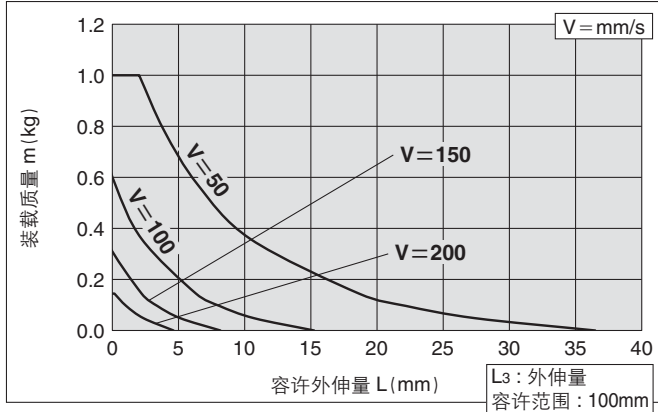

MXQ6B-40Z□

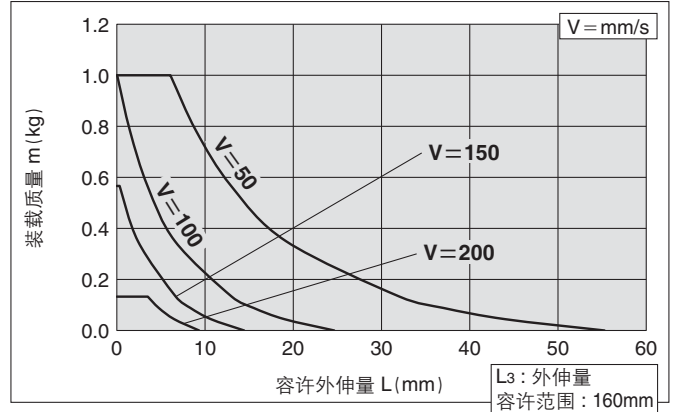

MXQ6B-50、75Z□

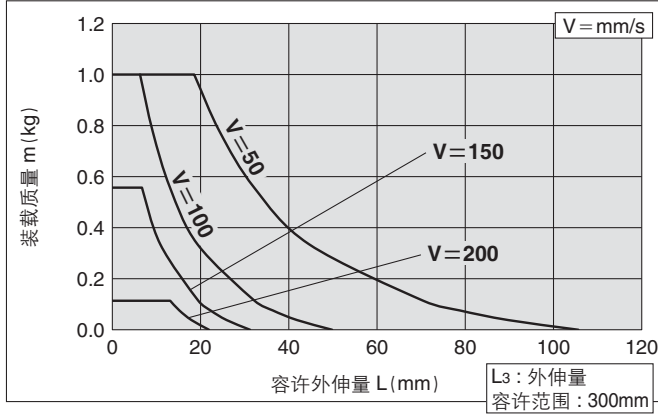

双侧配管型
MXQ□A

低推力高刚性型
MXQ□B

单侧配管型
MXQ□C

切换型
MXQ□

可选项
共通调整器

磁性开关安装

订制规格

型号选定方法

MXQ 系列

MXQ 8B-□Z□, MXQ 12B-□Z□

搬运使用·
橡胶限位器

外伸量的决定(详见P.158)
L1、L2: 由装载质量和驱动速度的交点确认
L3: 如在装载质量、驱动速度的容许范围内, 选定图表内的「外伸量容许范围」值及其以内的值可以使用。

MXQ8B-10、20、30Z□

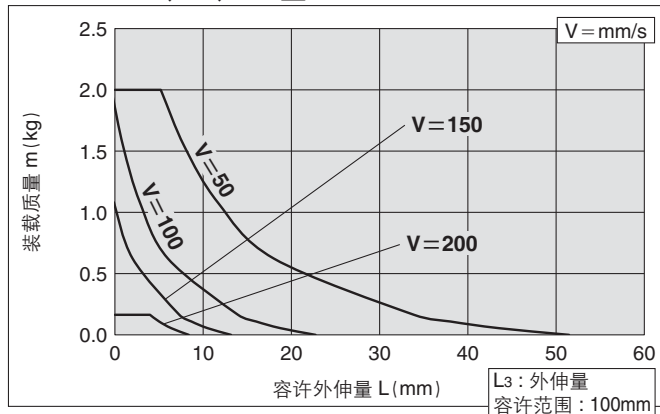

MXQ8B-40、50Z□

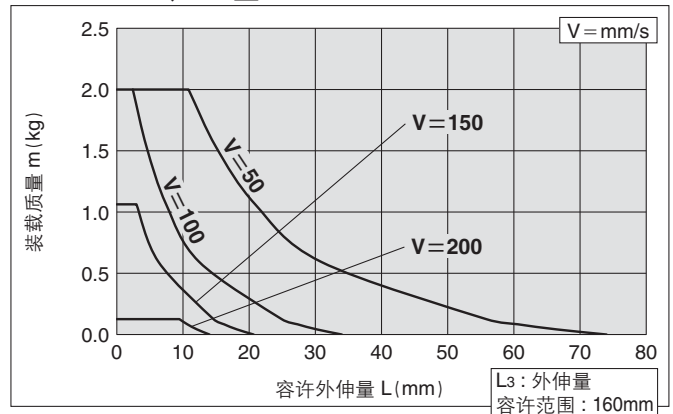

MXQ8B-75、100Z□

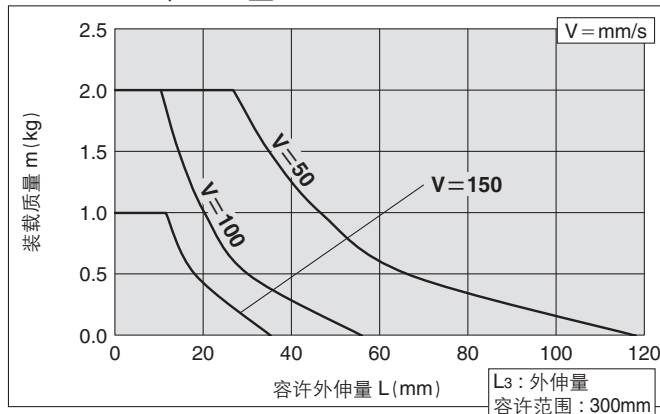

MXQ12B-10、20、30Z□

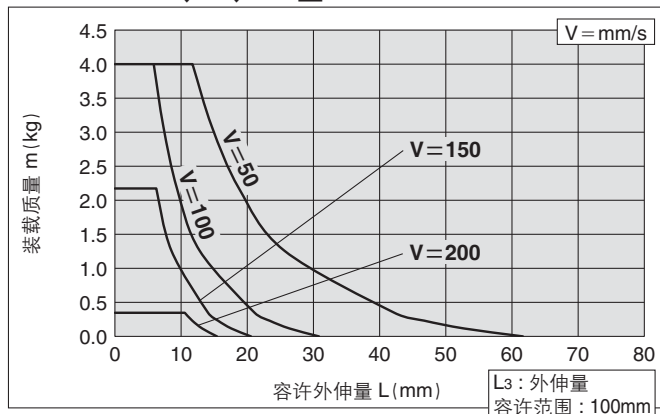

MXQ12B-40、50Z□

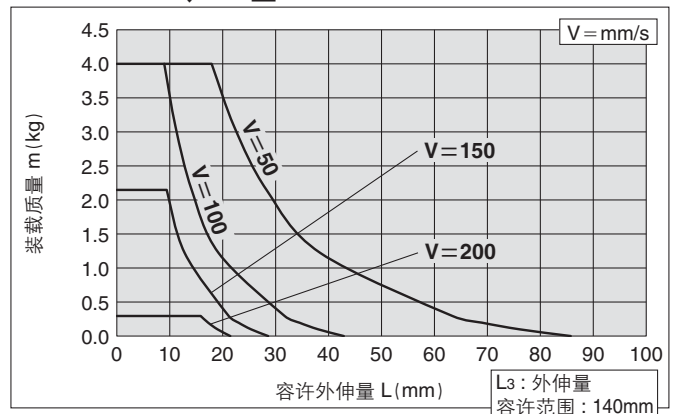

MXQ12B-75Z□

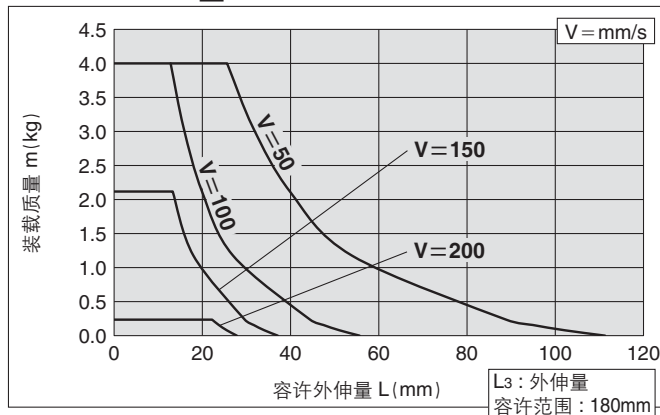

MXQ12B-100、125Z□

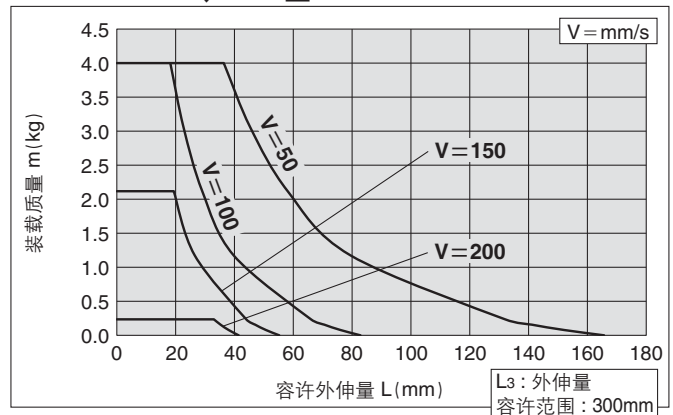

外伸量的决定(详见P.158)
 L1、L2：由装载质量和驱动速度的交点确认
 L3：如在装载质量、驱动速度的容许范围内，选定图表内的「外伸量容许范围」值及其以内的值可以使用。

MXQ 16B-□Z□, MXQ 20B-□Z□ / 搬运使用·橡胶限位器

MXQ16B-10、20、30、40Z□

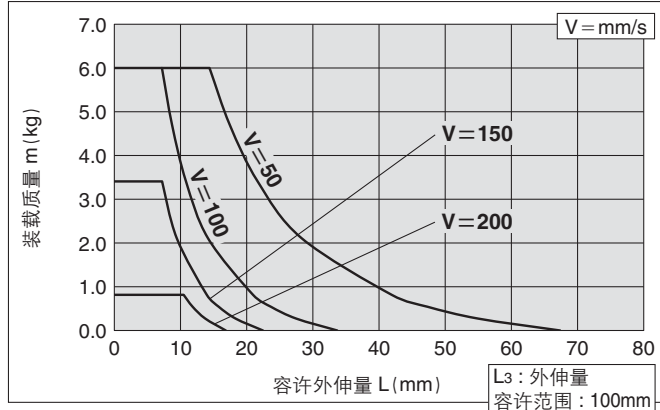

MXQ16B-50Z□

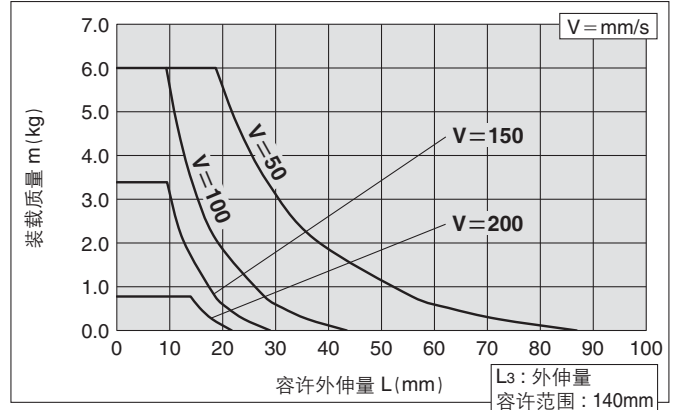

MXQ16B-75Z□

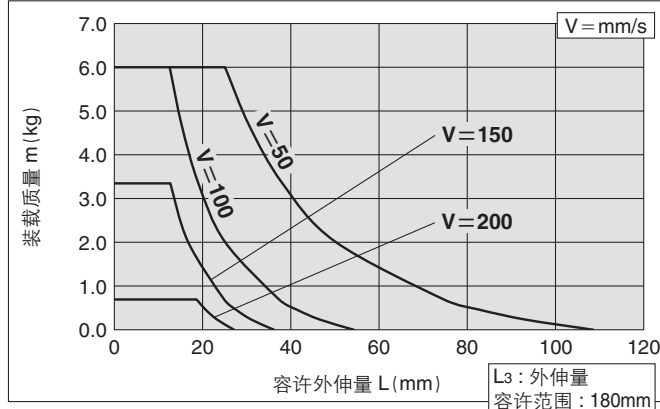

MXQ16B-100、125、150Z□

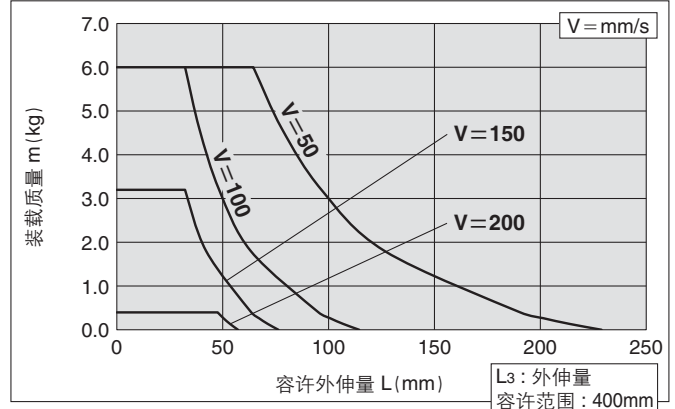

MXQ20B-10、20、30、40Z□

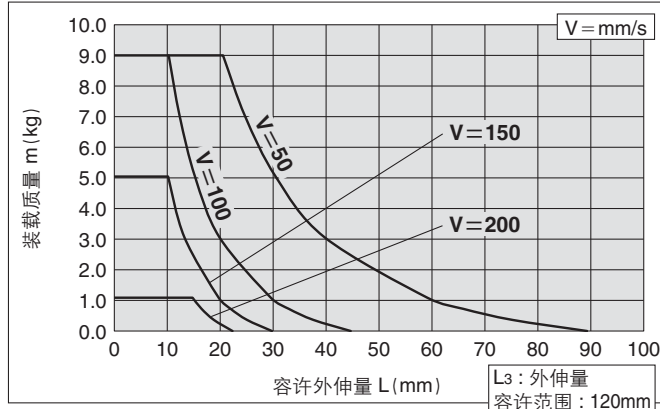

MXQ20B-50、75Z□

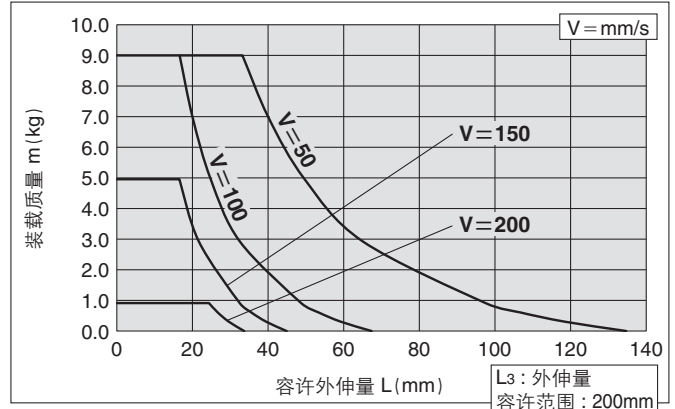

MXQ20B-100Z□

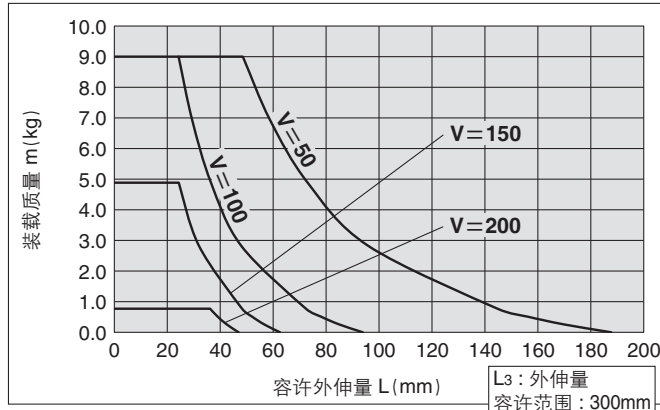

MXQ20B-125、150Z□

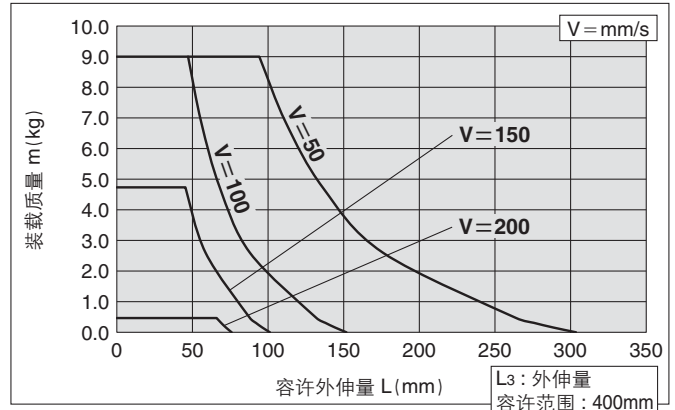

双侧配管型
MXQ□A

低推力高刚性型
MXQ□B

单侧配管型
MXQ□C

框互换型
MXQ□

可选项
共通调整器

磁性开关安装

订制规格

型号选定方法

MXQ 系列

外伸量的决定(详见P.159)
L1、L2: 由推压力和驱动速度的交点确认

双侧配管型、单侧配管型、高度互换型/推压使用

MXQ 6A-□Z

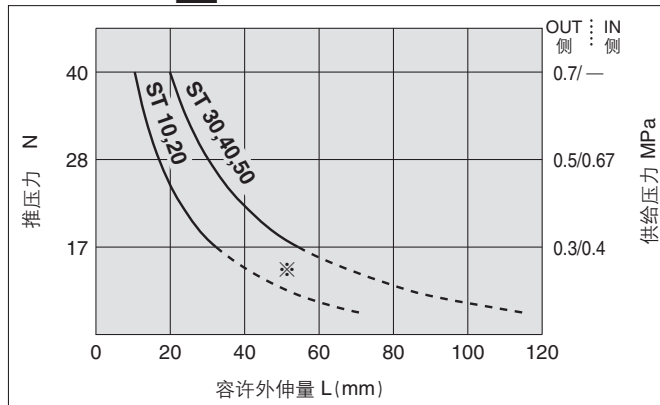

MXQ 16A-□Z

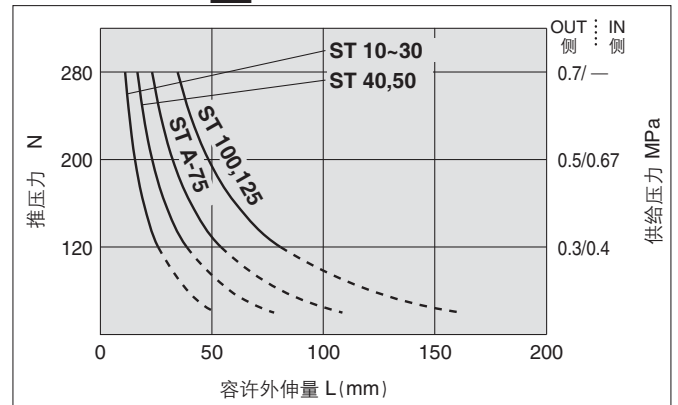

MXQ 8A-□Z

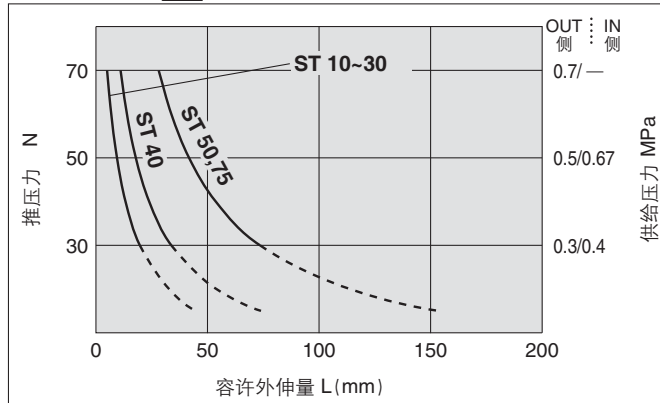

MXQ 20A-□Z

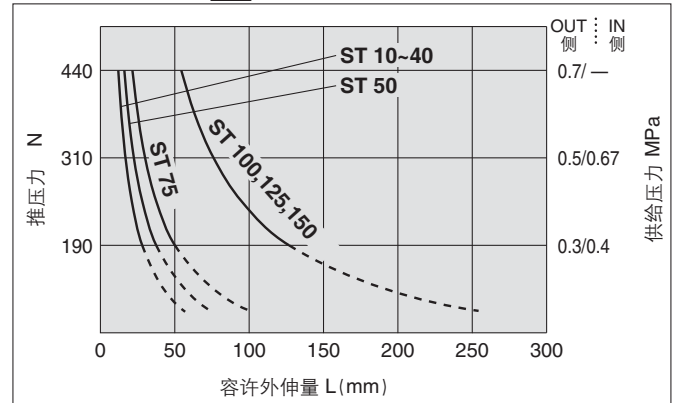

MXQ 12A-□Z

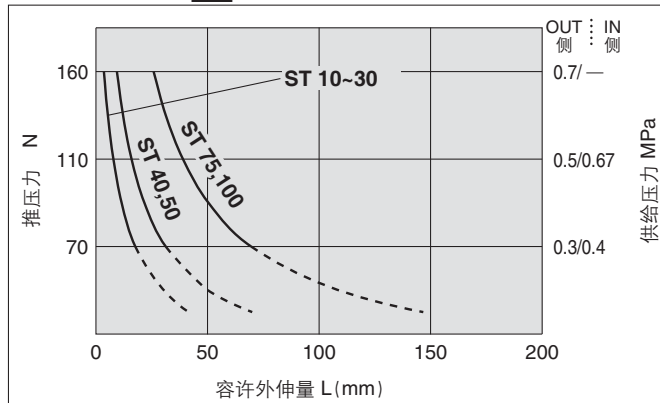

MXQ 25A-□Z

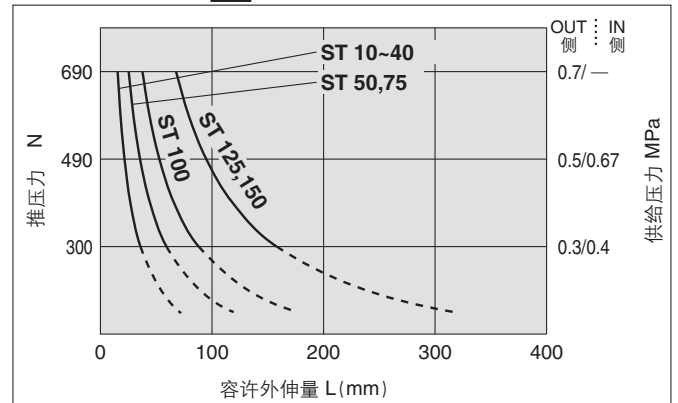

※关于虚线范围, 由于推压力会产生偏差, 仅作为参考。
※ST = 行程

外伸量的决定(详见P.159)
L₁、L₂: 由推压力和驱动速度的交点确认

低推力高刚性型/推压使用

MXQ 6B-□Z

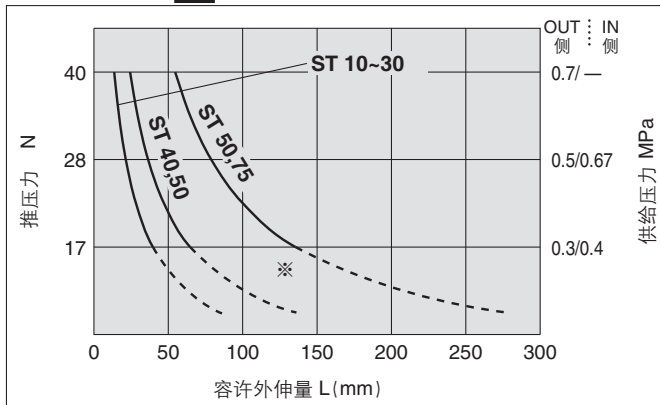

MXQ 16B-□Z

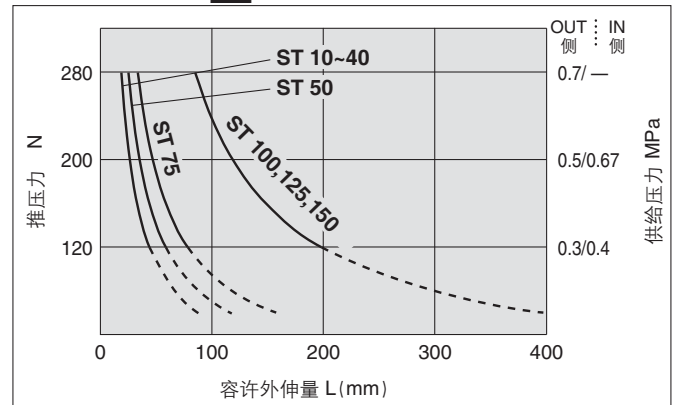

MXQ 8B-□Z

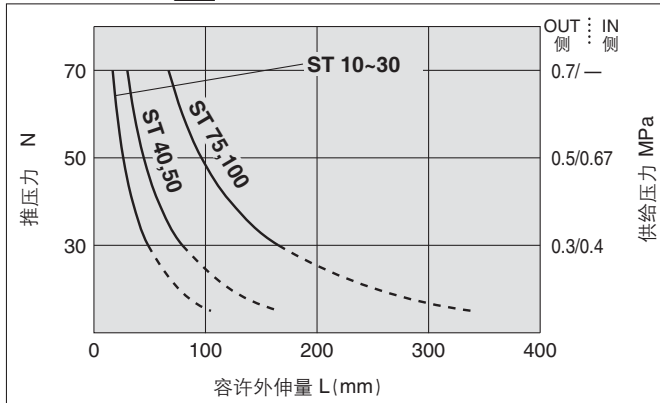

MXQ 20B-□Z

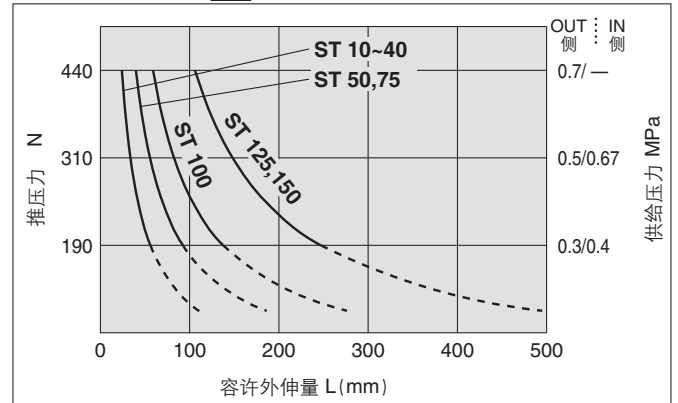

MXQ 12B-□Z

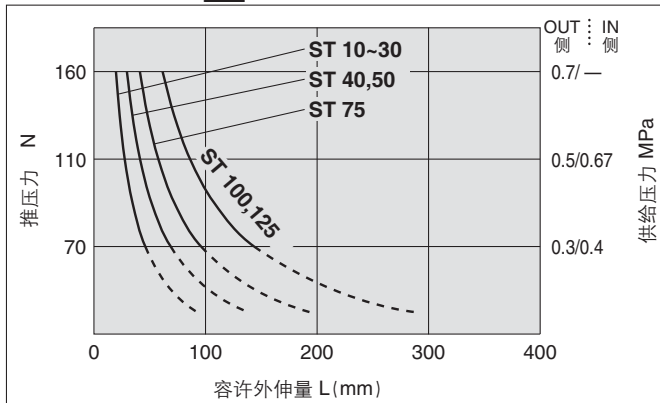

※关于虚线范围, 由于推压力会产生偏差, 仅作为参考。
※ST = 行程

双侧配管型
MXQ□A

低推力高刚性型
MXQ□B

单侧配管型
MXQ□C

可互换型
MXQ□

共通调整器
可选项

磁性开关安装

订制规格

型号选定方法

MXQ 系列

滑台下弯量(参考值)

由轴向弯曲力矩负载产生的滑台变形量

气动滑台全行程时，沿箭头部分作用的负载重所产生的变位量



图表内的虚线是端板治具(客户安装)，沿箭头部分作用，所产生的变位量

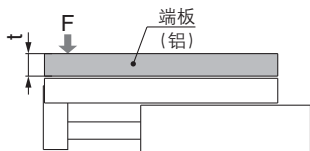

MXQ6(A)-□Z

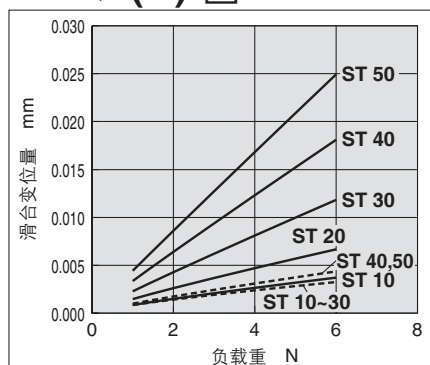

(端板尺寸: t=8 の場合)

由偏转力矩负载产生的滑台变形量

气动滑台全行程时，沿箭头部分作用的负载重所产生的变位量

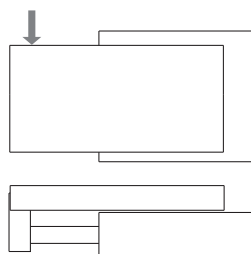

MXQ6(A)-□Z

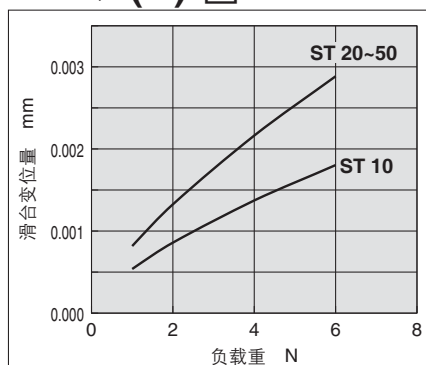

由回转力矩负载产生的滑台变形量

气动滑台缩回时，下部作用负载重时A部所产生的变位量

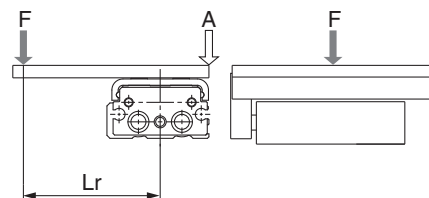

MXQ6(A)-□Z

Lr = 40mm

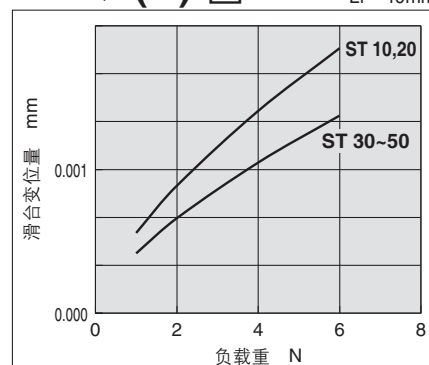

MXQ8(A)-□Z, MXQ6B-□Z

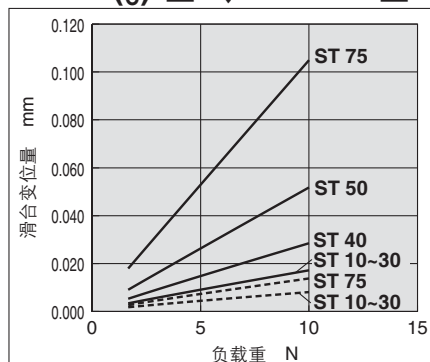

(端板尺寸: t=8 の場合)

MXQ8(A)-□Z, MXQ6B-□Z

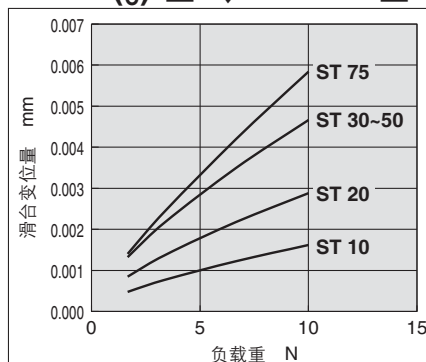

MXQ8(A)-□Z, MXQ6B-□Z

Lr = 70mm

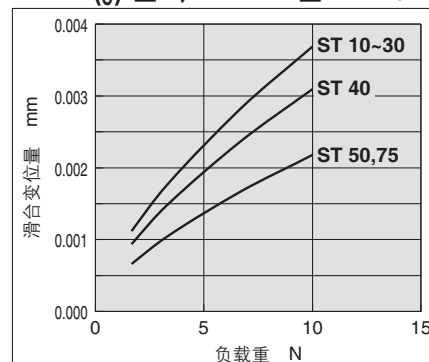

MXQ12(A)-□Z, MXQ8B-□Z

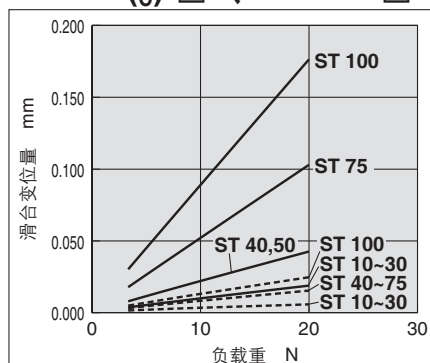

(端板尺寸: t=8 の場合)

MXQ12(A)-□Z, MXQ8B-□Z

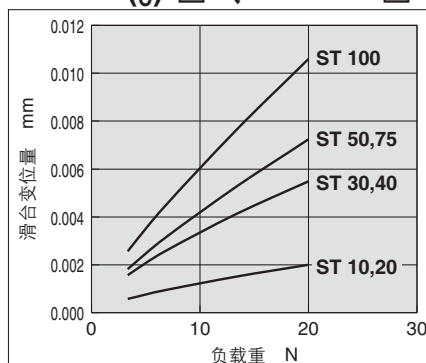

MXQ12(A)-□Z, MXQ8B-□Z

Lr = 90mm

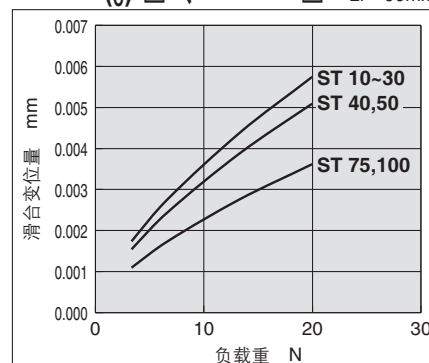

※ST = 行程

滑台下弯量(参考值)

由轴向弯曲力矩负载产生的滑台变形量

气动滑台全行程时，沿箭头部分作用的负载重所产生的变位量

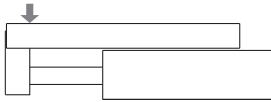

图表内的虚线是端板治具(客户安装时)，沿箭头部分作用，所产生的变位量

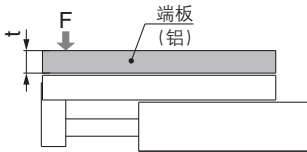

MXQ16(A)-□Z、MXQ12B-□Z

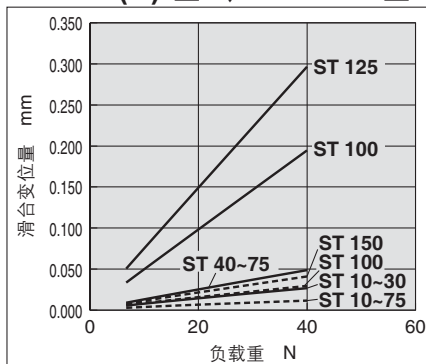

(端板尺寸: t=12 的场合)

MXQ20(A)-□Z、MXQ16B-□Z

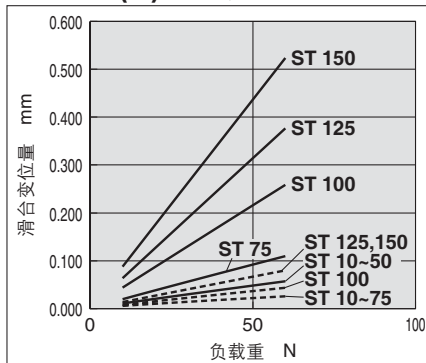

(端板尺寸: t=12 的场合)

MXQ25(A)-□Z、MXQ20B-□Z

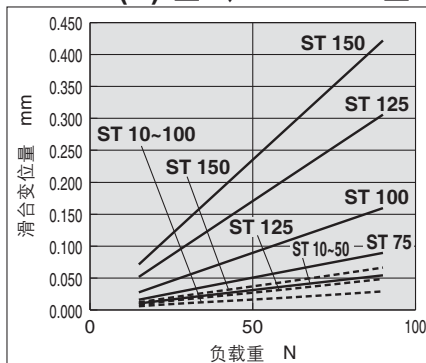

※ST = 行程 (端板尺寸: t=12 的场合)

由偏转力矩负载产生的滑台变形量

气动滑台全行程时，沿箭头部分作用的负载重所产生的变位量

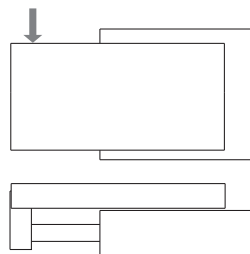

MXQ16(A)-□Z、MXQ12B-□Z

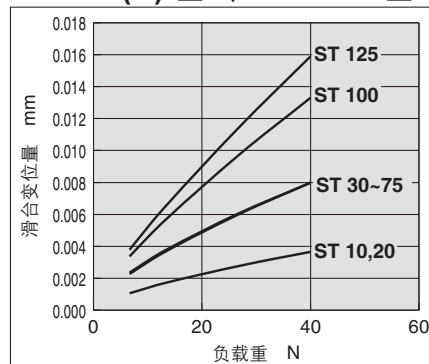

MXQ20(A)-□Z、MXQ16B-□Z

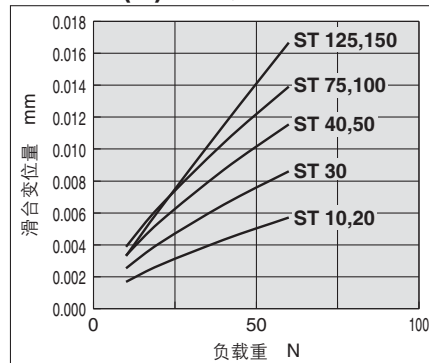

MXQ25(A)-□Z、MXQ20B-□Z

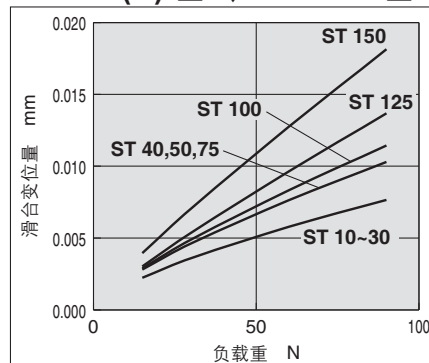

由回转力矩负载产生的滑台变形量

气动滑台缩回时，下部作用负载重在A部所产生的变位量

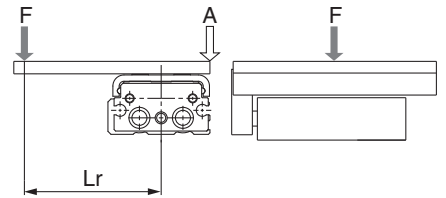

MXQ16(A)-□Z、MXQ12B-□Z Lr=120mm

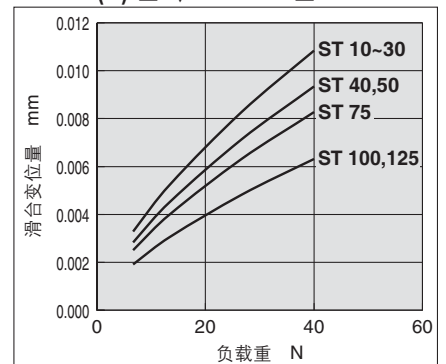

MXQ20(A)-□Z、MXQ16B-□Z Lr=160mm

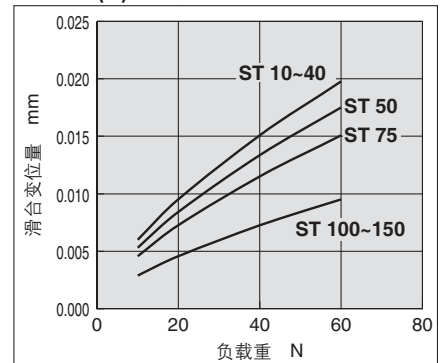

MXQ25(A)-□Z、MXQ20B-□Z Lr=200mm

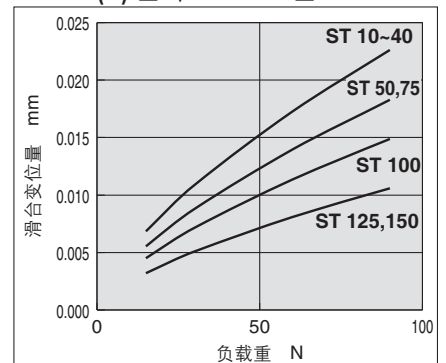

双侧配管型
MXQ□A

低推力高刚性型
MXQ□B

单侧配管型
MXQ□C

框互换型
MXQ□

可选项 共通调整器

磁性开关安装

订制规格

型号选定方法