

集成閥(三口二位)

CPV15S系列

規格

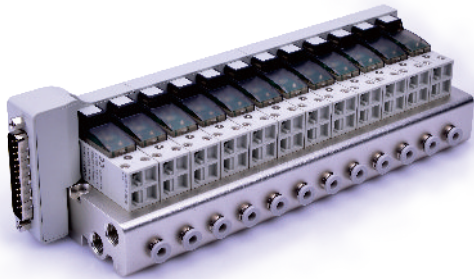

型號	CPV15SB	CPV15SF	
工作介質	空氣(經40 μ m以上濾網過濾)		
作動方式	直動式		
安裝連數	2連~20連, 每2連一級		
接電方式	插接式, 25pin D-Sub		
集成閥部分	接管 口徑	P孔/R孔	1/8" [注1]
		A孔	PT牙 Φ4mm(快插接頭)
			G牙 Φ4mm(快插接頭)
			NPT牙 Φ5/32"(快插接頭)
進排氣方式	集中式進排氣		
使用壓力範圍	0.15~0.8MPa(21~114psi)		
保證耐壓力	1.2MPa(175psi)		
工作溫度	-20~70°C		
保護等級	防塵		
繞圈部分	標準電壓	DC24V	DC12V
	使用電壓範圍	DC ± 10%	
	耐熱等級	F級	
	耗電量	DC: 1.6W	

[注1] 接管牙型有PT牙、G牙、NPT牙。

產品特性

- 1、將電磁閥集成閥組, 統一進、排氣及電源(25pin D-Sub)可節省空間, 并減少需添購配件之數量。
- 2、組合靈活、擴充性強, 可對所連接的電磁閥數目進行任意組合或擴充。附有盲板選配。
- 3、電磁閥附手動開關功能, 利於安裝調整。
- 4、啟動電壓低, 使用壽命長。

成品訂購碼

CPV15S B 20F □

① ② ③ ④

① 規格代號	② 標準電壓	③ 連數代號	④ 牙型代號
CPV15S: CPV15S系列集成閥	B: DC24V F: DC12V	2F: 2連 3F: 3連 4F: 4連 20F: 20連	空白: PT牙 G: G牙 T: NPT牙

安裝與使用

微型電磁閥(盲板)與底座的固定	微型電磁閥的擴充
<p>電磁閥與集成閥通過2支M2.5螺絲按下圖固定 盲板與集成閥通過2支M2.5埋頭螺絲按下圖固定</p>	<p>擰下盲板, 在相應位置換上電磁閥, 再按電磁閥與集成閥的固定方法固定完成擴充</p>
A口接管的配套	底座的固定
<p>A口位于底座側面, 并配有快插接頭, 選用外徑Φ4mm或Φ5/32"軟管插入即可</p>	<p>集成閥兩端自帶兩個安裝通孔, 使用2支M4內六角沉頭螺絲按下圖固定即可</p>

集成閥(三口二位)

CPV15S系列

外部規格

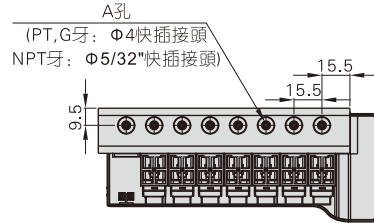
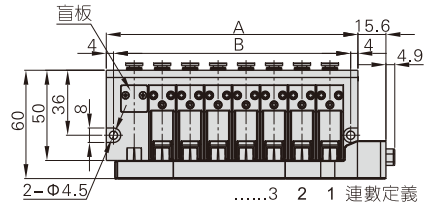
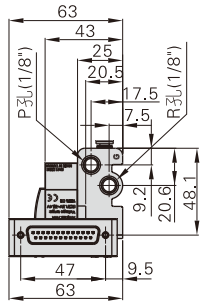

符號連數	2F	4F	6F	8F	10F	12F	14F	16F	18F	20F
A	46.5	77.5	108.5	139.5	170.5	201.5	232.5	263.5	294.5	325.5
B	38.5	69.5	100.5	131.5	162.5	193.5	224.5	255.5	286.5	317.5

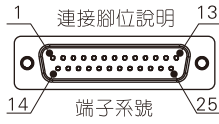

端子系號	極性		控制對象	端子系號	極性		控制對象
	-COM	+COM			-COM	+COM	
1	(+)	(-)	第十三連	14	(+)	(-)	第一連
2	(+)	(-)	第十四連	15	(+)	(-)	第二連
3	(+)	(-)	第十五連	16	(+)	(-)	第三連
4	(+)	(-)	第十六連	17	(+)	(-)	第四連
5	(+)	(-)	第十七連	18	(+)	(-)	第五連
6	(+)	(-)	第十八連	19	(+)	(-)	第六連
7	(+)	(-)	第十九連	20	(+)	(-)	第七連
8	(+)	(-)	第二十連	21	(+)	(-)	第八連
9		Void		22	(+)	(-)	第九連
10		Void		23	(+)	(-)	第十連
11		Void		24	(+)	(-)	第十一連
12		Void		25	(+)	(-)	第十二連
13	(-)	(+)	COM				

[注] 對應Pin No.13(COM點)之D-sub纜規格需≤22AWG。

集成閥(三口二位)

CPV15S系列——底座、電磁閥及盲板

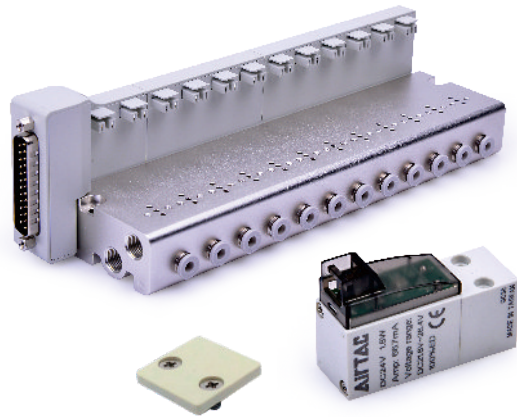

規格

型號		CPV15S	
工作介質		空氣(經40µm以上濾網過濾)	
安裝連數		2連~20連, 每2連一級	
接電方式		插接式, 25pin D-Sub	
接管口徑	P孔/R孔	1/8" [注1]	
	A孔	PT牙	Φ4mm(快插接頭)
		G牙	Φ4mm(快插接頭)
	NPT牙	Φ5/32"(快插接頭)	
進排氣方式		集中式進排氣	
使用壓力範圍		0.15~0.8MPa(21~114psi)	
保證耐壓力		1.2MPa(175psi)	
工作溫度		-20~70°C	
重量	2連集成閥	158.5g(不含CPV15)	
	每加2連增重	+97.65g	
	盲板組	0.65g	

產品特性

- 1、將電磁閥集成閥組, 統一進、排氣及電源(25pin D-Sub)可節省空間, 并減少需添購配件之數量。
- 2、組合靈活、擴充性強, 可對所連接的電磁閥數目進行任意組合或擴充。附有盲板選配。

[注1] 接管牙型有PT牙、G牙、NPT牙。

成品訂購碼

集成閥底座訂購碼: **CPV15S 20F □**

① 規格代號	② 連數代號	③ 牙型代號
CPV15S: CPV15S 系列集成閥	2F: 2連 4F: 4連 6F: 6連 20F: 20連	空白: PT牙 G: G牙 T: NPT牙

[注] 1、訂購碼包括有電磁閥/集成閥底座與盲板三部分; 2、連座數目最大至20連。

電磁閥訂購碼: **CPV15 B P**

① 規格代號	② 標準電壓	③ 手動銷代碼
CPV: CPV系列 微型電磁閥	B: DC24V F: DC12V	P: 有手動銷

盲板組件訂購碼: **P-CPV15S-R2**

① 規格代號	② 盲板代號
CPV15S: CPV15S集成閥	R2: 底座用盲板

[注] 盲板組件包含盲板、密封墊、螺釘。

安裝與使用

內容詳見集成閥的安裝與使用。

集成閥(三口二位)

CPV15S系列——底座、電磁閥及盲板

外部規格

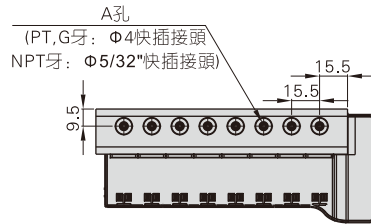
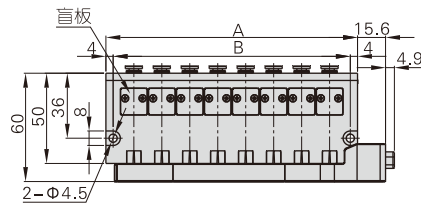
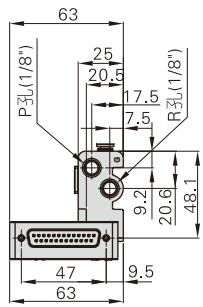

符號\連數	2F	4F	6F	8F	10F	12F	14F	16F	18F	20F
A	46.5	77.5	108.5	139.5	170.5	201.5	232.5	263.5	294.5	325.5
B	38.5	69.5	100.5	131.5	162.5	193.5	224.5	255.5	286.5	317.5

CPV15系列

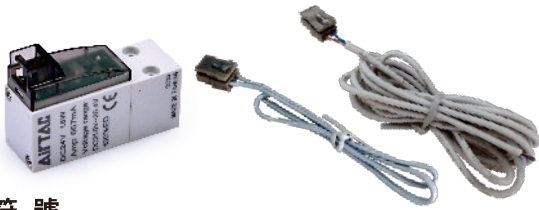

符號



產品特性

- DC 電路無極性輸入設計，端子綫可依安裝、整綫需求自由調整垂直/水平方向。
- 啓動電壓低，使用壽命長。
- 使用 AC 電源無蜂鳴聲問題。
- 附突波消除裝置，防止電磁閥因突波電壓造成損壞。

流量特性

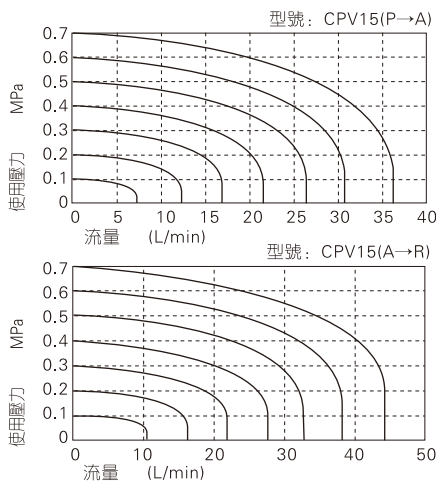

外部規格

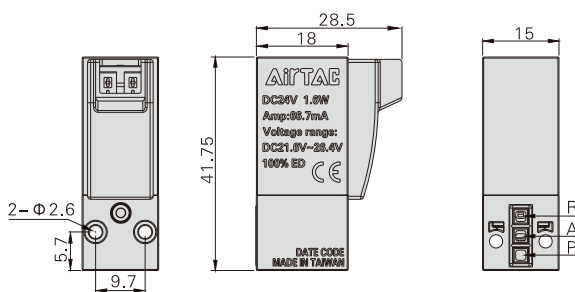

安裝與使用

- 閥體安裝方法
使用兩顆 M2.5×19(長)螺柱，用 0.4~0.45N.m 力矩將其擰緊即可固定閥體。
- 端子綫插綫方法
垂直插接式與平行插接式共用接綫端子，依實際使用需要按右圖示插入端子綫即可。注：端子綫無正負極極性之分。
- AC 綫圈請勿與其它設備串聯使用。

M2.5×19(長)螺柱

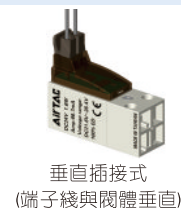

規格

型號	CPV15
工作介質	空氣(經40μm以上濾網過濾)
作動方式	直動式
流通孔徑	Φ0.8mm
有效截面積	P→A: 0.44mm ² (Cv=0.024); A→R: 0.55mm ² (Cv=0.03)
位置數	三口二位
重量	微型電磁閥 33.2g
端子綫	050型: 4.6g 200型: 21.4g
螺絲(2pcs)	1.45g
使用壓力範圍	0.15~0.8MPa(21~114psi)
保證耐壓力	1.2MPa(175psi)
工作溫度	-20~70°C
標準電壓	AC220V、AC110V、AC24V、DC24V、DC12V
使用電壓範圍	DC±10%; AC+15%~-10%
保護等級	防塵
耐熱等級	F級
耗電量	DC: 1.6W; AC: 2.0VA
接電方式	插接式
反應時間	on<10ms; off<10ms

成品訂購碼

閥體訂購碼: **CPV 15 B P-050**

1 規格代號	2 閥體寬度	3 標準電壓	4 手動銷代碼	5 綫長 [注1]
CPV: CPV系列 微型電磁閥	15: 15mm	A: AC220V B: DC24V C: AC110V E: AC24V F: DC12V	P: 有手動銷	050: 0.5m 200: 2.0m

[注1] 附兩支M2.5十字圓頭螺絲。

端子綫訂購碼: **CPV T 050**

1 規格代號	2 端子綫	3 綫長
CPV: CPV系列 微型電磁閥	T: 端子綫	050: 0.5m 200: 2.0m

內部結構

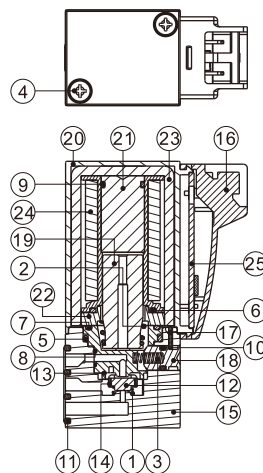

序號	名稱	材質	序號	名稱	材質
1	彈簧	不銹鋼	14	頂杆	樹脂
2	彈簧	不銹鋼	15	本體	樹脂
3	彈簧	不銹鋼	16	端子殼	樹脂
4	自攻螺絲	破鋼	17	手動銷擋片	不銹鋼
5	O型環	NBR	18	手動銷	銅
6	O型環	NBR	19	可動鐵	不銹鋼
7	O型環	NBR	20	外蓋	樹脂
8	O型環	NBR	21	電磁鐵	不銹鋼
9	O型環	NBR	22	鐵片	破鋼
10	O型環	NBR	23	U型架	破鋼
11	密封墊	NBR	24	綫圈	
12	止泄墊	NBR	25	PCB板組合	
13	上火山口	樹脂			

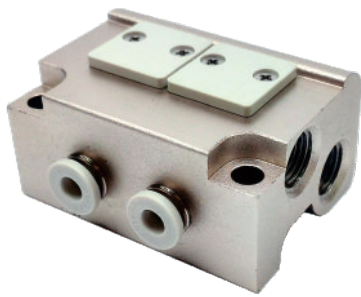

規格

型號	CPV15M2F	CPV15M3F	CPV15M4F	CPV15M20F
工作介質	空氣(經40 μm以上濾網過濾)				
工作溫度	-20~70℃				
接管 口徑	P孔/R孔		1/8 "[注1]		
	A孔	PT牙	Φ4mm(快插接頭)		
		G牙	Φ4mm(快插接頭)		
		NPT牙	Φ5/32"(快插接頭)		
適用閥體系列	CPV15系列微型電磁閥				

[注1] 接管牙型有PT牙、G牙、NPT牙。

產品特性

- 1、使用電磁閥集成閥組，可節省空間，并減少需添購配件之數量。
- 2、統一進、排氣，統一布綫，出現故障時便於查找。
- 3、組合靈活、擴充性強，可對所連接的電磁閥數目進行任意組合或擴充。附有盲板選配。

成品訂購碼

底座訂購碼: **CPV15M 20F □**

① 規格代號	② 連數代號	③ 牙型代號
CPV15M: CPV15系列底座	2F: 2連 3F: 3連 4F: 4連 20F: 20連	空白: PT牙 G: G牙 T: NPT牙

盲板組件訂購碼: **P-CPV15S-R2**

① 規格代號	② 盲板代號
CPV15S: CPV15S閥島	R2: 底座用盲板

[注] 1、訂購碼包含底座與盲板兩部分;
2、連座數目最大至20連;
3、盲板組件包含盲板、密封墊、螺釘。

安裝與使用

微型電磁閥(盲板)與底座的固定	微型電磁閥的擴充
<p>電磁閥與底座通過2支M2.5螺絲按下圖固定 盲板與底座通過2支M2.5埋頭螺絲按下圖固定</p> <p>電磁閥使用2支M2.5螺絲固定 盲板使用2支M2.5埋頭螺絲固定</p>	<p>擰下盲板，在相應位置換上電磁閥，再按電磁閥與底座的固定方法固定完成擴充</p> <p>拆除盲板 (相應位置用電磁閥代替)</p>
A口接管的配套	底座的固定
<p>A口位于底座側面，并配有快插接頭，選用外徑Φ4mm或Φ5/32"軟管插入即可</p> <p>A口位于底座側面 (配有快插接頭) (PT,G牙配套軟管外徑Φ4mm NPT牙配套軟管外徑Φ5/32")</p>	<p>底座安裝孔 (使用2支標準M4內六角沉頭螺絲固定)</p>

外部規格

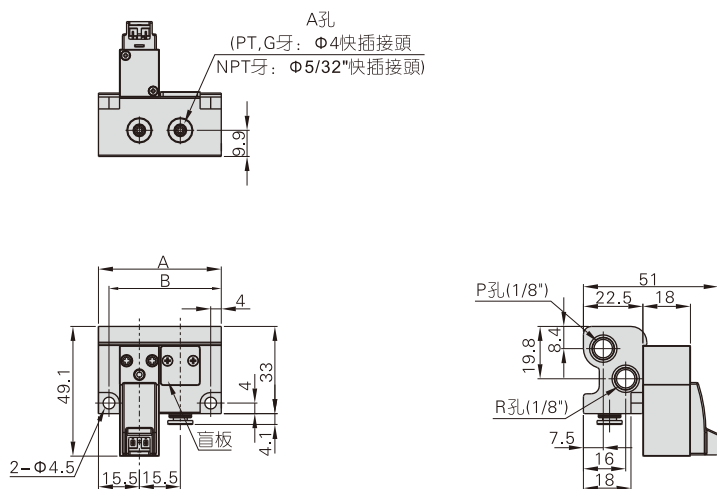

符號\連數	2F	3F	4F	5F	6F	7F	8F	9F	10F	11F	12F	13F	14F	15F	16F	17F	18F	19F	20F
A	46.5	62	77.5	93	108.5	124	139.5	155	170.5	186	201.5	217	232.5	248	263.5	279	294.5	310	325.5
B	38.5	54	69.5	85	100.5	116	131.5	147	162.5	178	193.5	209	224.5	240	255.5	271	286.5	302	317.5